

SONY[®]

Sound Bar

Barre de son

Barra de sonido

Operating Instructions US

Manuel d'instructions FR

Manual de instrucciones ES

HDMI

<http://www.sony.net/>

©2019 Sony Corporation

Printed in Malaysia
Imprimé en Malaisie



* 4 7 4 8 7 5 7 1 1 * (2)

4-748-757-11(2)



HT-S350

Owner's Record

The model and serial numbers are located on the bottom of the Bar Speaker. Record the serial numbers in the space provided below. Refer to them whenever you call upon your Sony dealer regarding the Sound Bar.

Model No. HT-S350 _____

Serial No. _____

WARNING

To reduce the risk of fire or electric shock, do not expose this Sound Bar to rain or moisture.

The Sound Bar is not disconnected from the mains as long as it is connected to the AC outlet, even if the Sound Bar itself has been turned off.

To reduce the risk of fire, do not cover the ventilation opening of the Sound Bar with newspapers, tablecloths, curtains, etc.
Do not expose the Sound Bar to naked flame sources (for example, lighted candles).

To reduce the risk of fire or electric shock, do not expose this Sound Bar to dripping or splashing, and do not place objects filled with liquids, such as vases, on the Sound Bar.

As the main plug is used to disconnect the Sound Bar from the mains, connect the Sound Bar to an easily accessible AC outlet. Should you notice an abnormality in the Sound Bar, disconnect the main plug from the AC outlet immediately.

Do not install the Sound Bar in a confined space, such as a bookcase or built-in cabinet.

CAUTION

Risk of explosion if the battery is replaced by an incorrect type.
Do not expose batteries or appliances with battery-installed to excessive heat, such as sunshine and fire.

Indoor use only.

For the Bar Speaker

The nameplate is located on the bottom of the Bar Speaker.

For the customers in the U.S.A.

Important Safety Instructions

- 1) Read these instructions.
- 2) Keep these instructions.
- 3) Heed all warnings.
- 4) Follow all instructions.
- 5) Do not use this apparatus near water.
- 6) Clean only with dry cloth.
- 7) Do not block any ventilation openings. Install in accordance with the manufacturer's instructions.
- 8) Do not install near any heat sources such as radiators, heat registers, stoves, or other apparatus (including amplifiers) that produce heat.
- 9) Do not defeat the safety purpose of the polarized or grounding-type plug. A polarized plug has two blades with one wider than the other. A grounding type plug has two blades and a third grounding prong. The wide blade or the third prong are provided for your safety. If the provided plug does not fit into your outlet, consult an electrician for replacement of the obsolete outlet.
- 10) Protect the power cord from being walked on or pinched particularly at plugs, convenience receptacles, and the point where they exit from the apparatus.
- 11) Only use attachments/accessories specified by the manufacturer.

- 12) Use only with the cart, stand, tripod, bracket, or table specified by the manufacturer, or sold with the apparatus. When a cart is used, use caution when moving the cart/apparatus combination to avoid injury from tip-over.



- 13) Unplug this apparatus during lightning storms or when unused for long periods of time.
- 14) Refer all servicing to qualified service personnel. Servicing is required when the apparatus has been damaged in any way, such as power-supply cord or plug is damaged, liquid has been spilled or objects have fallen into the apparatus, the apparatus has been exposed to rain or moisture, does not operate normally, or has been dropped.

NOTE:

This Sound Bar has been tested and found to comply with the limits for a Class B digital device, pursuant to Part 15 of the FCC Rules. These limits are designed to provide reasonable protection against harmful interference in a residential installation. This Sound Bar generates, uses and can radiate radio frequency energy and, if not installed and used in accordance with the instructions, may cause harmful interference to radio communications. However, there is no guarantee that interference will not occur in a particular installation. If this Sound Bar does cause harmful interference to radio or television reception, which can be determined by turning the Sound Bar off and on, the user is encouraged to try to correct the interference by one or more of the following measures:

- Reorient or relocate the receiving antenna.
- Increase the separation between the Sound Bar and receiver.
- Connect the Sound Bar into an outlet on a circuit different from that to which the receiver is connected.
- Consult the dealer or an experienced radio/TV technician for help.

Properly shielded and grounded cables and connectors must be used for connection to host computers and/or peripherals in order to meet FCC emission limits.

If you have any questions about this Sound Bar:

Visit: www.sony.com/support

Contact: Sony Customer Information Service Center at 1-800-222-SONY (7669)

Write: Sony Customer Information Service Center 12451 Gateway Blvd., Fort Myers, FL 33913

Supplier's Declaration of Conformity

Trade Name: SONY

Model No.: HT-S350

Responsible Party: Sony Electronics Inc.
Address: 16535 Via Esprillo, San Diego, CA 92127 USA

Telephone No.: 858-942-2230

This device complies with Part 15 of the FCC Rules. Operation is subject to the following two conditions: (1) This device may not cause harmful interference, and (2) this device must accept any interference received, including interference that may cause undesired operation.

CAUTION

You are cautioned that any changes or modifications not expressly approved in this manual could void your authority to operate this Sound Bar.

This Sound Bar must not be co-located or operated in conjunction with any other antenna or transmitter.

This Sound Bar complies with FCC radiation exposure limits set forth for an uncontrolled environment and meets the FCC radio frequency (RF) Exposure Guidelines. This Sound Bar should be installed and operated keeping the radiator at least 20cm or more away from person's body.

For the customers in Canada

Properly shielded and grounded cables and connectors must be used for connection to host computers and/or peripherals.

This Sound Bar contains licence-exempt transmitter(s)/receiver(s) that comply with Innovation, Science and Economic Development Canada's license-exempt RSS(s). Operation is subject to the following two conditions:

- (1) This Sound Bar may not cause interference; and
- (2) This Sound Bar must accept any interference, including interference that may cause undesired operation of the Sound Bar.

This Sound Bar complies with ISED radiation exposure limits set forth for an uncontrolled environment and meets RSS-102 of the ISED radio frequency (RF) Exposure rules. This Sound Bar should be installed and operated keeping the radiator at least 20cm or more away from person's body.

Table of Contents

About These Operating Instructions	5
What's in the Box	6
What You Can Do with the Sound Bar	7
Guide to Parts and Controls	8

Connecting a TV

Connecting a TV with an HDMI Cable	➔	Startup Guide (separate document)
Connecting Sony TV with the BLUETOOTH Function Wirelessly	15	
Mounting the Bar Speaker on a Wall	17	
When the TV Remote Control does not Work	19	

Listening to the Sound

Listening to a TV and Other Devices	20
Adjusting the Sound	21

Listening to Music/Sound with the BLUETOOTH® Function

Listening to Music from a Mobile Device	23
Turning the Sound Bar On by Operating the BLUETOOTH Device	25
Turning the BLUETOOTH Function Off	25

Using the Various Functions

Performing the Wireless Connection of the Subwoofer (SECURE LINK)	26
Using the Control for HDMI Function	27

Using the "BRAVIA" Sync Function	28
Notes on HDMI Connections	29
Saving Power Consumption	29

Troubleshooting

Troubleshooting	30
Resetting the Sound Bar	35

Additional Information

Specifications	36
Supported Input Audio Formats (TV Input)	37
On BLUETOOTH Communication	38
Precautions	39

About These Operating Instructions

- The instructions in these Operating Instructions describe the controls on the remote control.
- Some illustrations are presented as conceptual drawings, and may be different from the actual products.
- The default settings are underlined on each feature description.
Example: Control for HDMI function on

What's in the Box

- Bar Speaker (1)

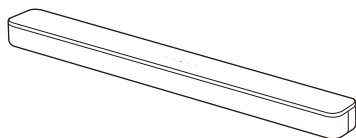

- Subwoofer (1)

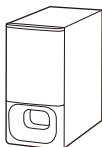

- Remote control (1)

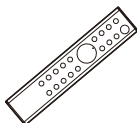

- R03 (size AAA) battery (2)



- Optical digital cable (1)

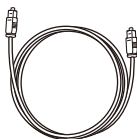

- WALL MOUNT TEMPLATE (1)



- Startup Guide



- Operating Instructions



What You Can Do with the Sound Bar

"Listening to a TV and Other Devices" (page 20)



"Connecting Sony TV with the BLUETOOTH Function Wirelessly" (page 15)

Blu-ray Disc™ player, cable box, satellite box, etc.

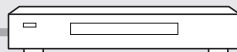

Connecting the TV (refer to "Startup Guide" (separate document))

"Using the Control for HDMI Function" (page 27)
"Using the "BRAVIA" Sync Function" (page 28)

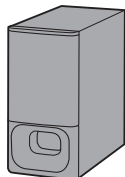
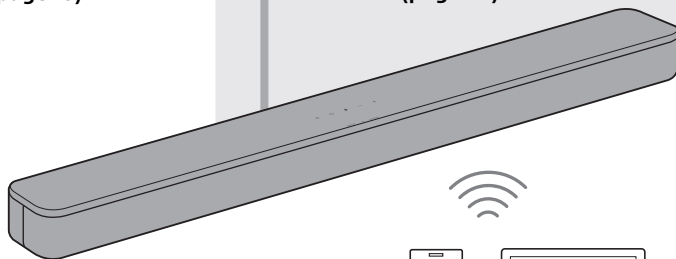

"Performing the Wireless Connection of the Subwoofer (SECURE LINK)" (page 26)

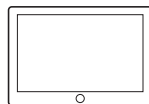
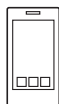

"Listening to Music from a Mobile Device" (page 23)

Guide to Parts and Controls

Details are omitted from the illustrations.

Bar Speaker

Front

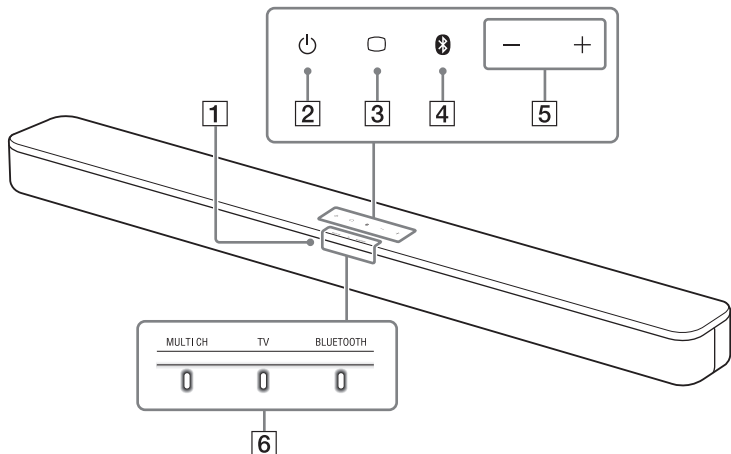

1 Remote control sensor

Point the remote control at the remote control sensor to operate the Sound Bar.

2 (power) button

Turns on the Sound Bar or sets it to standby mode.

3 (TV) button (page 20)



4 BLUETOOTH button (page 23)

5 +/- (volume) buttons

6 Indicators

A lighting or flashing of the indicators on the Bar Speaker indicates the following state.









Currently selected input

Indicators	Status
	Lights while TV input is selected.
	Lights while BLUETOOTH input is selected.
	Light while the Sound Bar is connected to the TV with the BLUETOOTH function (TV input is selected).

Sound format, surround effect

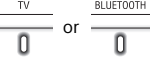
Indicators	Status
	<ul style="list-style-type: none">• Lights while 5.1ch Multi-channel sound is input.• Flashes once while the sound mode is selected (page 21).

Volume

Indicators	Status
	Flashes once when the volume level is set to low (1 - 20).
	Flash once when the volume level is set to medium (21 - 40).
	Flash once when the volume level is set to high (41 - 49).
	<ul style="list-style-type: none">• Flash repeatedly while the sound is muted.• Flash twice when the volume level is set to maximum/minimum.
 or 	The current input indicator flashes once when adjusting the subwoofer volume by pressing SW  +/-.
	Flash three times when the subwoofer volume level is set to maximum/minimum.

Setting value for each function

The on/off setting for each function is indicated by the number of times the following indicator flashes.

- On: Flashes twice.
- Off: Flashes once.

For the indicator status when settings other than the on/off setting are changed, see the description for each function.

Indicators	Functions
<p>MULTI CH</p> <hr/> <p>0</p>	<ul style="list-style-type: none">• Night mode (page 22)• Voice mode (page 22)
<p>BLUETOOTH</p> <hr/> <p>0</p>	<ul style="list-style-type: none">• Audio DRC (page 22)• Control for HDMI (page 27)• BLUETOOTH standby (page 25)• BLUETOOTH function (page 25)• Auto standby (page 29)• IR repeater (page 19)
<p>MULTI CH TV BLUETOOTH</p> <hr/> <p>0 0 0</p>	Connecting a TV with the BLUETOOTH function (page 15).

Rear

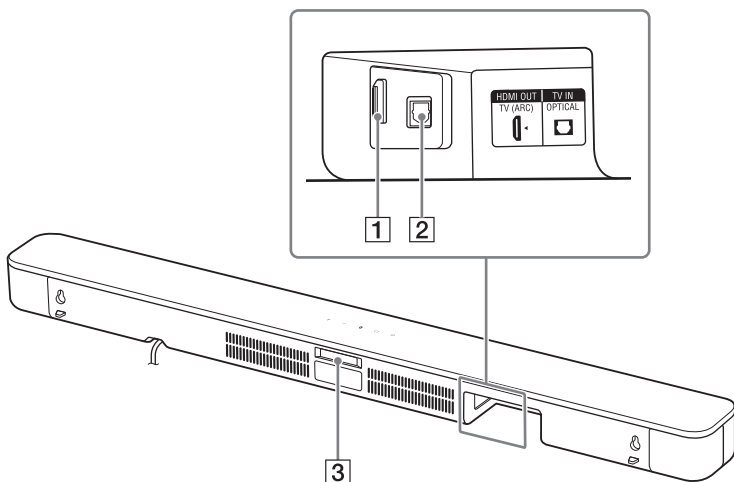

1 HDMI OUT (TV (ARC)) jack

Connect a TV that has an HDMI input jack with an HDMI cable (not supplied).

The Sound Bar is compatible with ARC (page 27). ARC is the function that sends TV sound to an AV device such as the Sound Bar from the TV's HDMI input jack.

2 TV IN (OPTICAL) jack

3 IR repeater (page 19)

Transmits the remote signal of the TV remote control to the TV.

Subwoofer

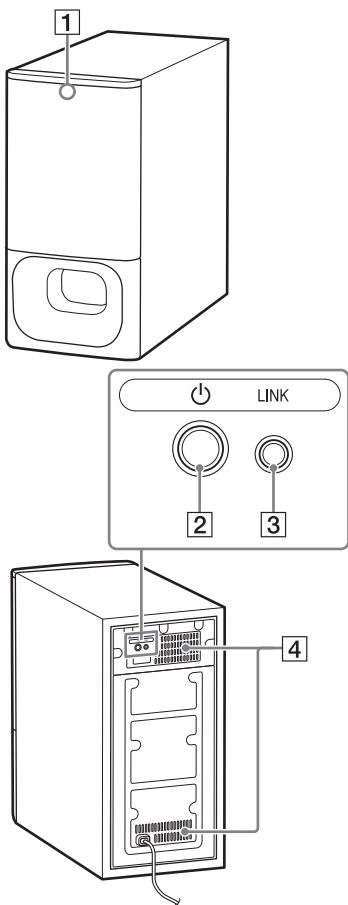

1 Status indicator

Indicates the status of the subwoofer power and Bar Speaker connection.

- Lights in green: The connection between the subwoofer and Bar Speaker is established.
- Flashes in green: The connection between the subwoofer and Bar Speaker is in progress.
- Lights in orange: The connection between the subwoofer and Bar Speaker is established with the Secure Link function.
- Flashes in orange: The connection between the subwoofer and Bar Speaker with the Secure Link function is in progress.
- Lights in red: The subwoofer is in standby mode.
- Lights off: The subwoofer is turned off.

2 (power) button

Turns on/off the subwoofer.

3 LINK button (page 26)

4 Ventilation holes

For safety, do not block the ventilation holes.

Remote Control

Some buttons function differently depending on how long the button is pressed. The icons below indicate how long to press the button.

- : Press the button.
- (with a horizontal line through it): Press and hold the button for 5 seconds.

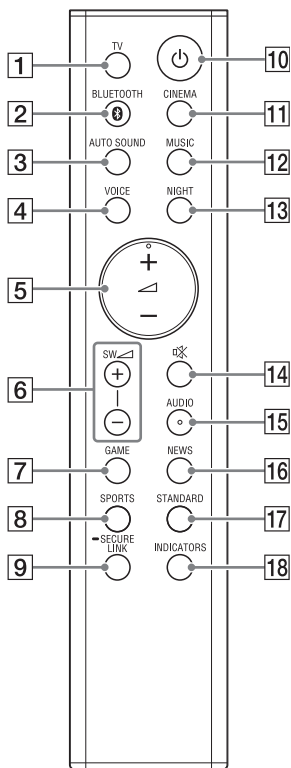



- 1 TV (page 20)**
Selects the TV input.
- 2 BLUETOOTH (page 20, 24)**
Selects the BLUETOOTH input.
- 3 AUTO SOUND (page 21)**
Selects AUTO SOUND for the sound effect.
- 4 VOICE**
 - : Turns on/off the voice mode. (page 22)
 - (with a horizontal line through it): Turns on/off the Control for HDMI function. (page 27)
- 5 \triangleleft (volume) +/-**
Adjusts the volume.
- 6 SW \triangleleft (subwoofer volume) +/-**
Adjusts the volume of the subwoofer.
- 7 GAME (page 21)**
Selects GAME for the sound effect.
- 8 SPORTS (page 21)**
Selects SPORTS for the sound effect.
- 9 SECURE LINK (page 26)**
 - (with a horizontal line through it): Starts the link setting for the Secure Link function.
- 10 ⏻ (power)**
Turns on the Sound Bar or sets it to standby mode.
- 11 CINEMA (page 21)**
Selects CINEMA for the sound effect.
- 12 MUSIC (page 21)**
Selects MUSIC for the sound effect.
- 13 NIGHT**
 - : Turns on/off the night mode. (page 22)
 - (with a horizontal line through it): Turns on/off the BLUETOOTH standby mode. (page 25)

14 (muting)

Turns off the sound temporarily or turns on the sound.

15 **AUDIO***

: Selects the audio channel for Dolby Digital multiplex broadcast. (page 22)

: Turns on/off the Audio DRC function. (page 22)

16 **NEWS (page 21)**

Selects NEWS for the sound effect.

17 **STANDARD**

: Selects STANDARD for the sound effect. (page 21)

: Turns on/off the IR repeater function. (page 19)

18 **INDICATORS**

: Turns on/off the indicators on the Bar Speaker.

: Turns on/off the auto standby function. (page 29)

* The  + and AUDIO buttons have a tactile dot. Use it as a guide during operation.

Tip

You can turn the indicators off by pressing INDICATORS.

Even if the indicators are turned off by pressing INDICATORS, when you operate the Sound Bar, the indicators in relation to the operation light or flash.

About the replacement of batteries for the remote control

When the Sound Bar does not respond by operating with the remote control, replace two batteries with new batteries.

Use R03 (size AAA) manganese batteries for replacement.

Connecting a TV

Connecting a TV with an HDMI Cable

Refer to Startup Guide (separate document).

Connecting Sony TV with the BLUETOOTH Function Wirelessly

When using Sony TV* with the BLUETOOTH function, you can listen to sound of the TV or device that is connected to the TV by connecting the Sound Bar and TV wirelessly.

* The TV needs to be compatible with A2DP (Advanced Audio Distribution Profile).

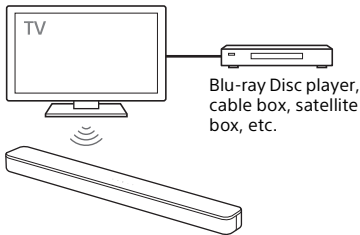

Connecting the Sound Bar and TV Wirelessly

To connect the Sound Bar and TV wirelessly, you need to perform pairing of the Sound Bar and TV by using the BLUETOOTH function.

Pairing is the process required to mutually register the information on

BLUETOOTH devices to be connected wirelessly in advance.

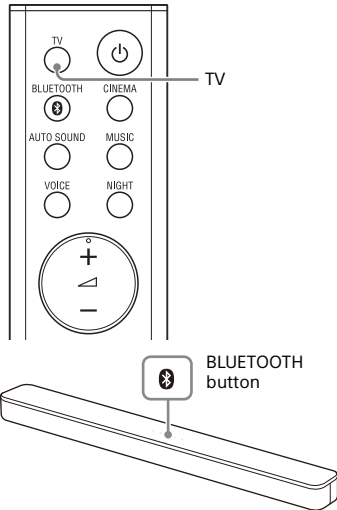

- 1** Insert batteries (supplied) into the remote control.
- 2** Turn on the TV.
- 3** Turn on the Bar Speaker and subwoofer.
- 4** Point the remote control at the remote control sensor on the Bar Speaker, and press and hold TV on the remote control and the BLUETOOTH button on the Bar Speaker simultaneously for 5 seconds.

The TV and BLUETOOTH indicators flash twice, the Sound Bar enters the pairing mode, then the BLUETOOTH indicator flashes quickly.

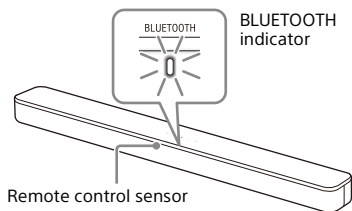

5 On the TV, search the Sound Bar by performing the pairing operation.

The list of the BLUETOOTH devices that are searched appears on the TV screen.

For the operation method to pair the BLUETOOTH device to the TV, refer to the operating instructions of the TV.

6 Pair the Sound Bar and TV by selecting "HT-S350" from the list on the TV screen.

7 Make sure that the TV and BLUETOOTH indicators on the Bar Speaker light.

A connection between the Sound Bar and TV has been established.

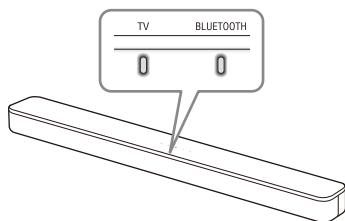

8 Select the program or input of the TV by using the TV remote control.

The sound of the displayed image on the TV screen is output from the Sound Bar.

9 Adjust the volume of the Sound Bar by using the TV remote control.

When pressing the muting button on the TV remote control, the sound is muted temporarily.

Notes

- If the TV sound is not output from the Sound Bar, press TV on the remote control of the Sound Bar to select the TV input and check the status of the indicators on the Bar Speaker.
 - The TV and BLUETOOTH indicators light: The Sound Bar and TV are connected and TV sound is output from the Sound Bar.
 - The BLUETOOTH indicator flashes quickly: Perform pairing on the TV.
 - The TV indicator lights: Perform the connecting operation again from the start.
- When you connect the Sound Bar and TV with an HDMI cable (not supplied), the BLUETOOTH connection is canceled. To connect the Sound Bar and TV with the BLUETOOTH function again, disconnect the HDMI cable, then perform the connecting operation from the start.
- To pair another TV after the first TV is paired, turn off the paired TV, then pair the new one by following the steps of mobile device connection (page 23).

Listening to the Sound of the TV or Device that is Connected to the TV

You can turn the Sound Bar on/off, adjust the volume, and mute the sound by using the TV remote control when connecting the TV to the Sound Bar wirelessly.

1 Turn the TV on with the TV remote control.

The Sound Bar is turned on by interlocking with the TV power and

TV sound is output from the Sound Bar.

2 Select the program or input of the device by using the TV remote control.

The sound of the image displayed on the TV screen is output from the Sound Bar.

3 Adjust the volume of the Sound Bar by using the TV remote control.

When pressing the mute button on the TV remote control, the sound is muted temporarily.

Tip

When the TV is turned off, the Sound Bar is also turned off by interlocking with the TV power.

Mounting the Bar Speaker on a Wall

You can mount the Bar Speaker on a wall.

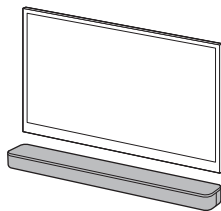

Notes

- Prepare screws (not supplied) that are suitable for the wall material and strength. As a plasterboard wall is especially fragile, attach the screws securely in the wall beam. Install the speakers horizontally, hung by screws in studs in a continuous flat section of the wall.
- Have the installation done by a Sony dealer or licensed contractor and pay special attention to safety during the installation.
- Sony shall not be held responsible for accidents or damage caused by improper installation, insufficient wall strength, improper screw installation or natural disaster, etc.

- 1 Prepare two screws (not supplied) that are suitable for the wall mount holes on the rear of the Bar Speaker.**

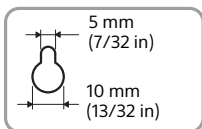
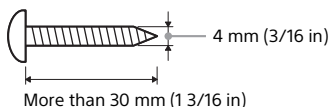

Hole on the rear of the Bar Speaker

- 2 Stick WALL MOUNT TEMPLATE (supplied) on a wall.**

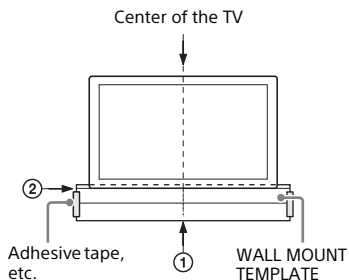

- 1** Align TV CENTER LINE (①) of WALL MOUNT TEMPLATE with the center line of your TV.
- 2** Align TV BOTTOM LINE (②) of WALL MOUNT TEMPLATE with the bottom of your TV, then stick WALL MOUNT TEMPLATE on a wall by using a commercially available adhesive tape, etc.

- 3 Fasten the screws into the marks (B) on SCREW LINE (3) of WALL MOUNT TEMPLATE as in the illustration below.**

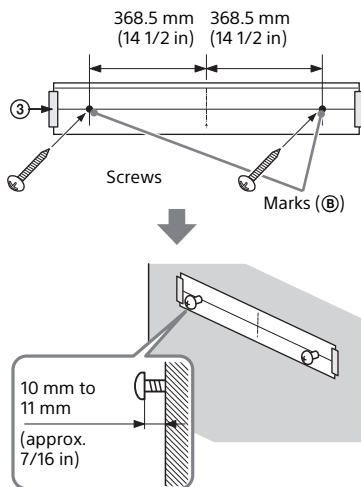

- 4 Remove WALL MOUNT TEMPLATE.**
- 5 Hang the Bar Speaker on the screws.**

Align the holes of the rear of the Bar Speaker with the screws, then hang the Bar Speaker on the two screws.

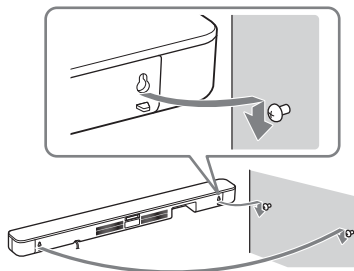

Note

When sticking WALL MOUNT TEMPLATE, smooth it out fully.

When the TV Remote Control does not Work

When the Bar Speaker obstructs the remote control sensor of the TV, the TV remote control may not work. In that case, enable the IR repeater function of the Sound Bar.

You can control the TV with the TV remote control by sending the remote signal from the rear of the Bar Speaker.

Press and hold STANDARD for 5 seconds to set the function to on or off.

IR repeater on

The BLUETOOTH indicator flashes twice.

IR repeater off

The BLUETOOTH indicator flashes once.

Notes

- Be sure to check that the TV remote control cannot control the TV, and then set the IR repeater function to on. If it is set to on when the remote control can control the TV, appropriate operation may not be obtained because of the interference between the direct command from the remote control and the command via the Bar Speaker.
- If the IR repeater function is set to on, this function may not work depending on your TV. Also, the remote controls of other devices such as an air conditioner may not work correctly. In this case, change the installation position of the Bar Speaker or TV.

Listening to the Sound

Listening to a TV and Other Devices

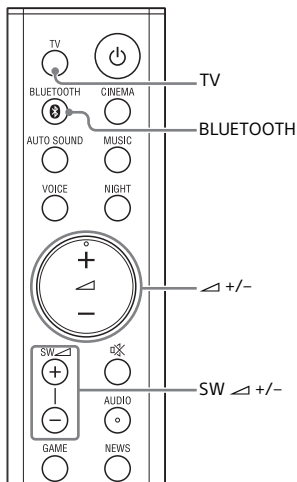

- 1 Press TV or BLUETOOTH.**
The indicator of the selected input on the Bar Speaker lights.

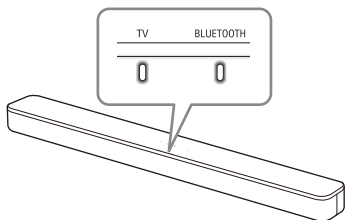

TV input

- TV that is connected to the TV IN (OPTICAL) jack on the Bar Speaker
 - TV compatible with the ARC function that is connected to the HDMI OUT (TV (ARC)) jack on the Bar Speaker
- When you connect the TV to both the HDMI OUT (TV (ARC)) and TV IN (OPTICAL) jacks, the jack for audio input is selected depending on which audio signal is input first.

BLUETOOTH input

BLUETOOTH device that supports A2DP
For details, see "Listening to Music from a Mobile Device" (page 23).

2 Adjust the volume.

- Adjust the volume by pressing \triangleleft +/- on the remote control.
- Adjust the subwoofer volume by pressing SW \triangleleft +/- on the remote control.

Tip

You can also select the input by pressing \square (TV) or BLUETOOTH on the Bar Speaker.

Notes

- When the input source does not contain much bass sound, such as in TV programs, the bass sound from the subwoofer may be difficult to hear.
- SW \triangleleft +/- does not work when the subwoofer is not connected.

Adjusting the Sound

Enjoying the Sound Effect that is Tailored to Sound Sources (Sound Mode)

You can easily enjoy pre-programmed sound effects that are tailored to different kinds of sound sources.

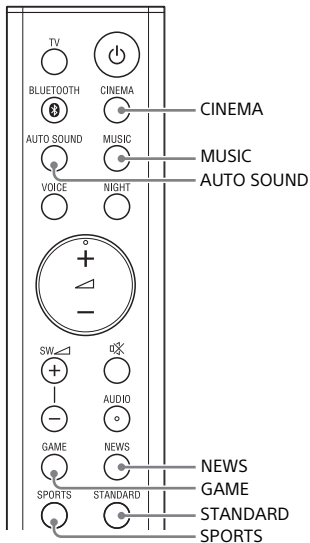

Press the sound mode selecting button to select the sound mode.

When selecting the sound mode, the MULTI CH indicator flashes once.

AUTO SOUND

You can enjoy the sound with Sony-recommended sound mode. The sound mode is automatically optimized according to playback content and function.

CINEMA

Sounds are played back with surround effects, and they are realistic and powerful, making them suitable for movies.

MUSIC

Sound effects are optimized for listening to music.

GAME

Sounds are powerful and realistic, suitable for game play.

NEWS

Clear speech of newscasts is recreated.

SPORTS





You can experience an atmosphere as if you were watching an event in a stadium. However, narrations of commentators are reproduced vividly.

STANDARD

Sound effects are optimized for each individual source.

Adjusting the Sound

You can adjust the sound with the buttons on the remote control.

Function name	Button	Function
Night mode		You can enjoy clear sound with low volume at midnight. <ul style="list-style-type: none">• On: The MULTI CH indicator flashes twice.• Off: The MULTI CH indicator flashes once. <p>Note When you turn the Sound Bar off, the night mode is set to off automatically.</p>
Voice mode		You can make dialogs clearer. <ul style="list-style-type: none">• On: The MULTI CH indicator flashes twice.• Off: The MULTI CH indicator flashes once.
Audio DRC	 Press and hold for 5 seconds	You can compress the dynamic range of the audio signal (range between the maximum and minimum volume) and sound with low volume is easy to hear. This function works only when playing the Dolby Digital signal. <ul style="list-style-type: none">• On: The BLUETOOTH indicator flashes twice.• Off: The BLUETOOTH indicator flashes once.
Multiplex broadcast sound		You can enjoy multiplex broadcast sounds when the Sound Bar receives a Dolby Digital multiplex broadcast signal. The setting changes cyclically in the order of Main → Sub → Main/Sub. <ul style="list-style-type: none">• Main: The MULTI CH indicator flashes once.• Sub: The BLUETOOTH indicator flashes once.• Main/Sub: Main sound is output from the left speaker and sub sound is output from the right speaker. The MULTI CH and BLUETOOTH indicators flash once.

Tip

AUDIO does not work while the BLUETOOTH indicator is lit.

Listening to Music/Sound with the BLUETOOTH® Function

Listening to Music from a Mobile Device

You can listen to music stored on a mobile device such as a smartphone or tablet via a wireless connection by connecting the Sound Bar and the mobile device with the BLUETOOTH function.

When connecting to the mobile device with the BLUETOOTH function, you can operate by simply using the supplied remote control without turning the TV on.

Listening to Music by Pairing with a Mobile Device

To listen to music of the mobile device with the BLUETOOTH function, you need to perform pairing of the Sound Bar and mobile device.

Pairing is the process required to mutually register the information on BLUETOOTH devices to be connected wirelessly in advance.

- 1 Press and hold the BLUETOOTH button on the Bar Speaker for 2 seconds.**

The Sound Bar enters the pairing mode and the BLUETOOTH indicator flashes quickly.

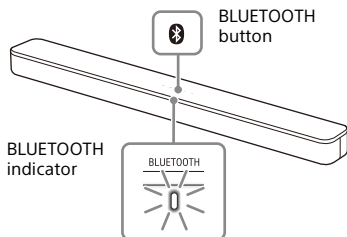

If pairing is not performed for 5 minutes after the Sound Bar enters the pairing mode, the pairing mode is canceled. In this case, perform pairing from the start.

- 2 On the mobile device, search the Sound Bar by performing the pairing operation.**

The list of the BLUETOOTH devices that are searched appears on the screen of the mobile device. For the operation method to pair the BLUETOOTH device to the mobile device, refer to the operating instructions of the mobile device.

- 3 Pair the Sound Bar and mobile device by selecting "HT-S350" from the list on the screen of the mobile device.**

If a Passkey is requested, enter "0000."

- 4 Make sure that the BLUETOOTH indicator on the Bar Speaker lights in blue.**

A connection between the Sound Bar and mobile device has been established.

- 5 Start audio playback with the music app on the connected mobile device.**

Sound is output from the Sound Bar.

6 Adjust the volume.

- Adjust the volume by pressing \triangleleft +/- on the remote control.
- Adjust the subwoofer volume by pressing SW \triangleleft +/- on the remote control.

To check the connection status of the BLUETOOTH function

Status	BLUETOOTH indicator
During pairing standby status	Flashes quickly in blue
Connection is being attempted	Flashes in blue
Connection has been established	Lights in blue

Notes

- You can pair the BLUETOOTH devices up to the following number.
 - Mobile devices: 9
 - Sony TV with the BLUETOOTH function: 1

If a new device is paired after pairing the above number of devices, the least recent connected device will be replaced by the new one.

- Perform pairing for the second and subsequent mobile devices.

Tips

- You can check the connection status of the BLUETOOTH function by checking the BLUETOOTH indicator status.
- While the BLUETOOTH input is being selected, the Sound Bar enters the pairing mode by pressing the BLUETOOTH button on the Bar Speaker shortly.
- While the BLUETOOTH input is not selected, the Sound Bar automatically reconnects to the BLUETOOTH device it was most recently connected to by pressing the BLUETOOTH button on the Bar Speaker shortly.

Listening to Music from the Paired Mobile Device

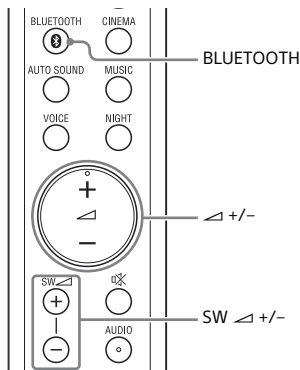

1 Turn the BLUETOOTH function of the mobile device on.

2 Press BLUETOOTH.

The BLUETOOTH indicator flashes and the Bar Speaker automatically reconnects to the BLUETOOTH device it was most recently connected to.

3 Make sure that the BLUETOOTH indicator lights in blue.

A connection between the Sound Bar and mobile device has been established.

4 Start audio playback with the music app on the connected mobile device.

Sound is output from the Sound Bar.

5 Adjust the volume.

- Adjust the volume by pressing \triangleleft +/- on the remote control.
- Adjust the subwoofer volume by pressing SW \triangleleft +/- on the remote control.

Turning the Sound Bar On by Operating the BLUETOOTH Device

When the Sound Bar has pairing information, you can turn the Sound Bar on and listen to music from a BLUETOOTH device even when the Sound Bar is in standby mode by setting the BLUETOOTH standby mode to on.

Press and hold NIGHT for 5 seconds to set the function to on or off.

BLUETOOTH standby mode on

The BLUETOOTH indicator flashes twice.

BLUETOOTH standby mode off



The BLUETOOTH indicator flashes once.

Note

While the BLUETOOTH standby mode is on, standby power consumption increases.

Turning the BLUETOOTH Function Off

You can turn the BLUETOOTH function off.

Press and hold , , and - on the Bar Speaker for 10 seconds to set the function to on or off.

BLUETOOTH function on

The BLUETOOTH indicator flashes twice.

BLUETOOTH function off

The BLUETOOTH indicator flashes once.

Using the Various Functions

Performing the Wireless Connection of the Subwoofer (SECURE LINK)

You can specify the wireless connection to link the Bar Speaker to the subwoofer using the Secure Link function. We recommend to perform the Secure Link function to prevent interference if you use multiple same products or your neighbors use same products.

Status indicator

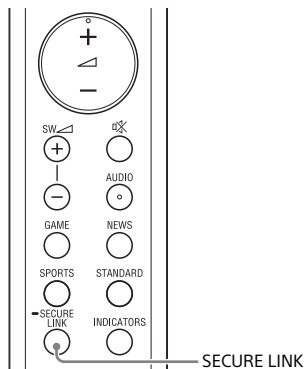
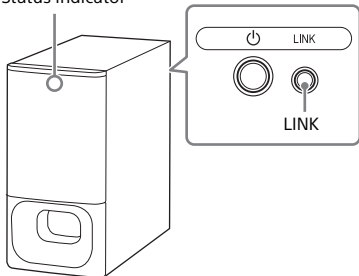

1 Press LINK on the rear of the subwoofer.

The status indicator of the subwoofer flashes in orange. Proceed to the next step within 2 minutes.

2 Press and hold SECURE LINK on the remote control for 5 seconds.

The link setting starts. The MULTI CH and TV indicators flash twice, then the indicators flash alternately.

3 Make sure that the MULTI CH and TV indicators stop flashing and the status indicator of the subwoofer lights in orange.

A connection between the Bar Speaker and subwoofer has been established.

If it fails, the MULTI CH and TV indicators light for 5 seconds. In this case, perform the Secure Link operation again.

To deactivate the Secure Link function

Press and hold SECURE LINK for 5 seconds.

The MULTI CH indicator flashes twice.

Using the Control for HDMI Function

Connecting a device such as a TV or Blu-ray Disc player compatible with the Control for HDMI function* using an HDMI cable enables you to easily operate the device by using a TV or Blu-ray Disc player remote control.

Note

These functions may work with devices other than those manufactured by Sony, but operation is not guaranteed.

* Control for HDMI is a standard used by CEC (Consumer Electronics Control) for allowing HDMI (High-Definition Multimedia Interface) devices to control each other.

Preparing to Use the Control for HDMI Function

Press and hold VOICE for 5 seconds to set the function to on or off.

Control for HDMI function on

The BLUETOOTH indicator flashes twice.

Control for HDMI function off

The BLUETOOTH indicator flashes once.

Enable the Control for HDMI function settings for the TV and other device connected to the TV.

System Power Off Function

When you turn off the TV, the Sound Bar will turn off automatically.

System Audio Control Function

If you turn on the Sound Bar while you are watching the TV, the TV sound will be output from the speakers of the Sound Bar. The volume of the Sound Bar can be adjusted using the TV remote control.

When you turn on the TV, the Sound Bar is turned on automatically and the TV sound is output from the speakers of the Sound Bar.

Operations can also be made by the TV's menu. For details, refer to the operating instructions of your TV.

Notes

- The number for the volume level of the Sound Bar is displayed on the TV screen depending on the TV.
- Depending on the settings of the TV, the System Audio Control function may not be available. For details, refer to the operating instructions of your TV.
- Depending on the TV, if the TV sound was output from the speakers of the TV the previous time you watched the TV, the Sound Bar may not turn on by interlocking with the TV power even if the TV is turned on.

ARC (Audio Return Channel)

If the Sound Bar is connected to a TV's HDMI IN jack compatible with ARC, you can listen to TV sound from the speakers of the Sound Bar without connecting an optical digital cable.

Note

If the TV is not compatible with ARC, the optical digital cable (supplied) needs to be connected (refer to the supplied Startup Guide).

One-Touch Play Function

When you play content on a device (Blu-ray Disc player, "PlayStation®4," etc.) connected to the TV, the Sound Bar and TV are turned on automatically, the input of the Sound Bar is switched to TV input, and sound is output from the speakers of the Sound Bar.

Notes

- If the TV sound was output from the speakers of the TV the previous time you watched the TV, the Sound Bar may not turn on and the sound and picture may be output from the TV even if device content is played.
- Depending on the TV, the beginning part of content being played may not play correctly.

Using the "BRAVIA" Sync Function

In addition to the Control for HDMI function, you can also use the "BRAVIA" sync function such as the Sound mode/Scene Select function.

Note

This function is proprietary function of Sony. This function cannot operate with products other than those manufactured by Sony.

Sound mode/Scene Select Function

The sound mode of the Sound Bar is automatically switched according to the setting of the TV's Scene Select function or sound mode. For details, refer to the operating instructions of your TV. Set the sound mode to AUTO SOUND (page 21).

Notes on HDMI Connections

- Use an HDMI-authorized cable.
- We recommend using a Sony High Speed HDMI Cable with Ethernet with the Cable Type Logo.
- We do not recommend using an HDMI-DVI conversion cable.
- Audio signals (sampling frequency, bit length, etc.) transmitted from an HDMI jack may be suppressed by the connected device.

Saving Power Consumption

To use the Sound Bar while saving power consumption, change the following settings.

Turn the Sound Bar Off by Detecting the Using State

When you set the auto standby function to on, the Sound Bar enters standby mode automatically when you do not operate the Sound Bar for about 20 minutes and the Sound Bar is not receiving an input signal.

Press and hold INDICATORS for 5 seconds to set the function to on or off.

Auto standby on

The BLUETOOTH indicator flashes twice.

Auto standby off

The BLUETOOTH indicator flashes once.

Saving Power in Standby Mode

To save power consumption during the standby mode, set the BLUETOOTH standby mode (page 25) and Control for HDMI function (page 27) to off. The default settings for them are on.

Troubleshooting

Troubleshooting

If you experience any of the following difficulties while using the Sound Bar, use this troubleshooting guide to help remedy the problem before requesting repairs. Should any problem persist, consult your nearest Sony dealer.

Be sure to bring both your Bar Speaker and subwoofer, even if it seems as though only one has a problem, when you request to repair.

Power

The Sound Bar does not power up.

- Check that the AC power cord (mains lead) is connected securely.
- Disconnect the AC power cord (mains lead) from the wall outlet (mains), and then reconnect after several minutes.

The Sound Bar is turned off automatically.

- The auto standby function is working. Set the auto standby function to off (page 29).

The Sound Bar does not turn on even when the TV is turned on.

- Set the Control for HDMI function to on (page 27). The TV must support the Control for HDMI function. For details, refer to the operating instructions of your TV.
- Check the speaker settings of the TV. The Sound Bar power syncs with the speaker settings of the TV. For details, refer to the operating instructions of your TV.
- Depending on the TV, if the sound was output from the speakers of the TV the previous time, the Sound Bar

may not turn on by interlocking with the TV power even when the TV is turned on.

The Sound Bar turns off when the TV is turned off.

- Check the setting of the Control for HDMI function (page 27). When the Control for HDMI function is set to on and the input of the Sound Bar is the TV input, the Sound Bar turns off automatically when you turn off the TV.

The Sound Bar does not turn off even when the TV is turned off.

- Check the setting of the Control for HDMI function (page 27). When you turn off the TV, the Sound Bar turns off automatically only if the input of the Sound Bar is the TV input. The TV must support the Control for HDMI function. For details, refer to the operating instructions of your TV.

Picture

There is no picture or the picture is not output correctly.

- When there is no picture while TV input is selected, select the TV channel that you want using the TV remote control.

Sound

The Sound Bar cannot connect to a TV with the BLUETOOTH function.

- When you connect the Sound Bar and TV with an HDMI cable (not supplied), the BLUETOOTH connection is canceled. Disconnect the HDMI cable, then perform the connecting operation from the start (page 15).

No TV sound is output from the Sound Bar.

- Check the type and connection of the HDMI cable or optical digital cable that is connected to the Sound Bar and the TV (refer to the supplied Startup Guide).
- Disconnect the cables that are connected between the TV and the Sound Bar, then connect them firmly again. Disconnect the AC power cords of the TV and the Sound Bar from the AC outlets (mains), then connect them again.
- When the Sound Bar and TV are connected with an HDMI cable only, check the following.
 - The HDMI jack of the connected TV is labeled with “ARC.”
 - The Control for HDMI function of the TV is set to on.
 - On the Sound Bar, the Control for HDMI function is set to on (page 27).
- If your TV is not compatible with ARC, connect the optical digital cable (supplied) (refer to the supplied Startup Guide). If the TV is not compatible with ARC, TV sound will not be output from the Sound Bar even if the Sound Bar is connected to the TV's HDMI IN jack.
- Select the TV input by pressing TV (page 20).
- Increase the volume on the TV or cancel muting.
- Depending on the order in which you connect the TV and the Sound Bar, the Sound Bar may be muted. If this happens, turn on the TV first, then the Sound Bar.
- Set the speakers setting of the TV (BRAVIA) to Audio System. Refer to the operating instructions of your TV regarding how to set the TV.
- Check the sound output of the TV. Refer to the operating instructions of the TV for the TV settings.
- The Sound Bar supports the Dolby Digital and PCM audio formats

(page 37). When you playback an unsupported format, set the digital audio out setting of the TV (BRAVIA) to “PCM.” For details, refer to the operating instructions of your TV.

The sound is output from both the Sound Bar and the TV.

- Change the audio output setting of the TV so that the TV sound is output from the external speaker.
- Set the TV volume to minimum.



The output sound of the Sound Bar is not the same level as that of the TV even though the values of the volume level on the Sound Bar and TV are set to the same value.

- If the Control for HDMI function is set to on, the value of the volume level on the Sound Bar may appear on your TV as the TV volume. The output sound levels of the Sound Bar and TV differ even though the values of the volume level on the Sound Bar and TV are set to the same value. The output sound levels of the Sound Bar and TV differ depending on the sound processing characteristics of each, and it is not a malfunction.

The sound is interrupted while watching a TV program or content on a Blu-ray Disc, etc.

- Check the sound mode setting (page 21). If the sound mode is set to AUTO SOUND, the sound may be interrupted when the sound mode is changed automatically according to the information of the program that is being played. If you do not want to change the sound mode automatically, set the sound mode to a setting other than AUTO SOUND.

No sound or only a very low-level sound of the device connected to the Sound Bar is heard from the Sound Bar.

- Press  + and check the volume level (page 13).
- Press  or  + to cancel the muting function (page 13).
- Make sure the input source is selected correctly (page 20).
- Check that all the cables and cords of the Sound Bar and the connected device are firmly inserted.
- If the connected device supports up-sampling feature, you need to turn it off.





The surround effect cannot be obtained.

- Depending on the input signal and the sound mode setting, surround sound processing may not work effectively. The surround effect may be subtle, depending on the program or disc.
- To play multi channel audio, check the digital audio output setting on the device connected to the Sound Bar. For details, refer to the operating instructions supplied with the connected device.

Subwoofer

No sound or only very low-level sound is heard from the subwoofer.

- Press SW  + on the remote control to increase the subwoofer volume.
- Make sure that the status indicator on the subwoofer is lit in green or orange.
- If the status indicator on the subwoofer does not light, try the following.
 - Make sure the AC power cord (mains lead) of the subwoofer is connected properly.

- Press  (power) of the subwoofer to turn on the power.
- If the status indicator on the subwoofer lights in red, try the following.
 - Move the subwoofer to a location near the Bar Speaker so that the status indicator on the subwoofer lights in green or orange.
 - Follow the steps in “Performing the Wireless Connection of the Subwoofer (SECURE LINK)” (page 26).
- If the status indicator on the subwoofer flashes in red, press  (power) of the subwoofer to turn off the power and check whether the ventilation holes of the subwoofer is blocked or not.
- If the input sources contain very little bass sound components (i.e., a TV broadcast), the sound from the subwoofer may be difficult to hear. Play the built-in demonstration music by following the steps below and check that the sound is output from the subwoofer.
 - ① Press and hold  (TV) on the Bar Speaker for 5 seconds. The built-in demonstration music is played.
 - ② Press  (TV) again. The built-in demonstration music is canceled and the Sound Bar returns to the previous status.
- Set the night mode to off (page 22).

Mobile Device Connection

BLUETOOTH connection cannot be completed.

- Make sure that the BLUETOOTH indicator on the Bar Speaker is lit (page 8).
- Make sure the BLUETOOTH device to be connected is turned on and the BLUETOOTH function is enabled.

- Bring the BLUETOOTH device close to the Bar Speaker.
- Pair the Sound Bar and the BLUETOOTH device again. You may need to cancel the pairing with the Sound Bar using your BLUETOOTH device first.
- If the BLUETOOTH function is set to off, set it to on (page 25).

Pairing cannot be achieved.

- Bring the BLUETOOTH device close to the Bar Speaker.
- Make sure the Sound Bar is not receiving interference from a wireless LAN device, other 2.4 GHz wireless devices, or a microwave oven. If a device that generates electromagnetic radiation is nearby, move the device away from the Sound Bar.
- Pairing may not be possible if other BLUETOOTH devices are present around the Sound Bar. In this case, turn off the other BLUETOOTH devices.

Sound of the connected BLUETOOTH mobile device is not output from the Sound Bar.

- Make sure that the BLUETOOTH indicator on the Bar Speaker is lit (page 8).
- Bring the BLUETOOTH device close to the Bar Speaker.
- If a device that generates electromagnetic radiation, such as a wireless LAN device, other BLUETOOTH devices, or a microwave oven is nearby, move the device away from the Sound Bar.
- Remove any obstacle between the Bar Speaker and the BLUETOOTH device or move the Bar Speaker away from the obstacle.
- If the Bar Speaker is installed under the TV, move the Bar Speaker away from the TV.

- Reposition the connected BLUETOOTH device.
- Switch the wireless LAN frequency of any nearby wireless LAN router or PC to 5 GHz range.
- Increase the volume on the connected BLUETOOTH device.

The sound is not in sync with the image.

- When you are watching movies, you may hear the sound with a slight delay from the image.

Remote Control

The remote control of the Sound Bar does not function.

- Point the remote control at the remote control sensor on the Bar Speaker (page 8).
- Remove any obstacles in the path between the remote control and the Sound Bar.
- Replace both batteries in the remote control with new ones, if they are weak.
- Make sure you are pressing the correct button on the remote control (page 13).

The TV remote control does not work.

- Install the Bar Speaker so that it does not obstruct the remote control sensor of the TV.
- This problem might be solved by enabling the IR repeater function (page 19).

Others

The Control for HDMI function does not work properly.

- Check the connection with the Sound Bar (refer to the supplied Startup Guide).

- Enable the Control for HDMI function on the TV. For details, refer to the operating instructions of your TV.
- Wait a while, and then try again. If you unplug the Sound Bar, it will take a while before operations can be made. Wait for 15 seconds or longer, and then try again.
- Make sure the devices connected to the Sound Bar support the Control for HDMI function.
- Enable the Control for HDMI function of the devices connected to the Sound Bar. For details, refer to the operating instructions of your device.
- The type and number of devices that can be controlled by the Control for HDMI function is restricted by the HDMI CEC standard as follows:
 - Recording devices (Blu-ray Disc recorder, DVD recorder, etc.): up to 3 devices
 - Playback devices (Blu-ray Disc player, DVD player, etc.): up to 3 devices
 - Tuner-related devices: up to 4 devices
 - Audio system (receiver/headphone): up to 1 device (used by the Sound Bar)

All indicators on the Bar Speaker flash for 10 seconds and the Sound Bar is turned off.

- The protection feature is activated. Disconnect the AC power cord (mains lead) and make sure that the ventilations of the Bar Speaker are not covered and turn on the Sound Bar after a while.

Sensors of the TV do not work properly.

- The Bar Speaker may block some sensors (such as the brightness sensor), the remote control sensor of your TV or the emitter for 3D glasses (infrared transmission) of a 3D TV that supports the infrared 3D glass

system, or wireless communication. Move the Bar Speaker away from the TV within a range that allows those parts to operate properly. For the locations of the sensors and remote control receiver, refer to the operating instructions supplied with the TV.

The Sound Bar does not work properly.

- The Sound Bar may be in demo mode. To cancel demo mode, reset the Sound Bar. Press and hold – (volume) and ⏻ (power) on the Bar Speaker for more than 5 seconds (page 35).

The following message appears.

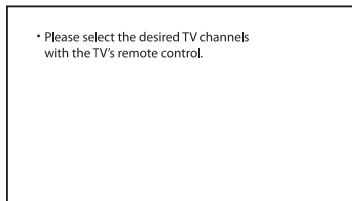



* This screen is an example for English.

- Select the TV program by using the TV remote control.

Resetting the Sound Bar

If the Sound Bar still does not operate properly, reset the Sound Bar as follows.

- 1 Press and hold – (volume) and  (power) on the Bar Speaker for more than 5 seconds.**
All indicators on the Bar Speaker flash 3 times, and the settings return to their initial status.
- 2 Disconnect the AC power cord (mains lead).**
- 3 Connect the AC power cord (mains lead), then press  to turn on the Sound Bar.**

Tip

The default settings are underlined on each feature description.

Additional Information

Specifications

Bar Speaker (SA-S350)

Amplifier section

U.S. models:

POWER OUTPUT AND TOTAL HARMONIC DISTORTION:

(FTC)

Front L + Front R:

With 4 ohms loads, both channels driven, from 200 - 20,000 Hz; rated 18 W per channel minimum RMS power, with no more than 1% total harmonic distortion from 250 mW to rated output.

POWER OUTPUT (reference)

Front L/Front R speaker: 85 W (per channel at 4 ohms, 1 kHz)

Canadian models:

POWER OUTPUT (rated)

Front L + Front R: 45 W + 45 W (at 4 ohms, 1 kHz, 1% THD)

POWER OUTPUT (reference)

Front L/Front R speaker: 85 W (per channel at 4 ohms, 1 kHz)

Inputs

TV IN (OPTICAL)

Outputs

HDMI OUT (TV (ARC))

BLUETOOTH section

Communication system

BLUETOOTH Specification version 5.0

Output

BLUETOOTH Specification Power Class 1

Maximum communication range

Line of sight approx. 25 m¹⁾

Frequency band

2.4 GHz band (2.4000 GHz - 2.4835 GHz)

Modulation method

FHSS (Freq Hopping Spread Spectrum)

Compatible BLUETOOTH profiles²⁾

A2DP (Advanced Audio Distribution Profile)

AVRCP (Audio Video Remote Control Profile)

Supported Codec³⁾

SBC⁴⁾

Transmission range (A2DP)

20 Hz - 20,000 Hz (Sampling frequency 32 kHz, 44.1 kHz, 48 kHz)

- 1) The actual range will vary depending on factors such as obstacles between devices, magnetic fields around a microwave oven, static electricity, cordless phone use, reception sensitivity, the operating system, software applications, etc.
- 2) BLUETOOTH standard profiles indicate the purpose of BLUETOOTH communication between devices.
- 3) Codec: Audio signal compression and conversion format
- 4) Abbreviation for Subband Codec

Front L/Front R speaker block section

Speaker system

2 Speaker System

Speaker

Front L/Front R speaker: 52 mm × 90 mm (2 1/8 in × 3 5/8 in) cone type, 4 Ω

General

Power requirements

120 V AC, 60 Hz

Power consumption

On: 30 W

Standby mode: 0.5 W or less (Power Saving mode)

(When Control for HDMI function and BLUETOOTH Standby mode are set to off)

Standby mode: 2 W or less*

(When Control for HDMI function and BLUETOOTH Standby mode are set to on)

* The Sound Bar will automatically enter Power saving mode when

there is no HDMI connection and no BLUETOOTH pairing history.

Dimensions* (approx.) (w/h/d)

900 mm × 64 mm × 88 mm (35 1/2 in × 2 5/8 in × 3 1/2 in)

* Not including projection portion

Mass (approx.)

2.4 kg (5 lb 4 7/10 oz)

Subwoofer (SA-WS350)

POWER OUTPUT (reference)

150 W (at 2.5 ohms, 100 Hz)

Speaker system

Subwoofer speaker system, Bass reflex

Speaker

160 mm (6 1/2 in) cone type

Power requirements

120 V AC, 60 Hz

Power consumption

On: 25 W

Standby mode: 0.5 W or less

Dimensions* (approx.) (w/h/d)

190 mm × 382 mm × 390 mm (7 1/2 in × 15 1/8 in × 15 3/8 in)

* Not including projection portion

Mass (approx.)

7.8 kg (17 lb 3 1/5 oz)

Wireless Transmitter/ Receiver Section

Frequency band

2.4 GHz (2.4000 GHz - 2.4835 GHz)

Modulation method

FHSS (Freq Hopping Spread Spectrum)

Design and specifications are subject to change without notice.

Supported Input Audio Formats (TV Input)

Audio formats supported by the Sound Bar are as follows.

- Dolby Digital
- Linear PCM 2ch

On BLUETOOTH Communication

- BLUETOOTH devices should be used within approximately 10 meters (33 feet) (unobstructed distance) of each other. The effective communication range may become shorter under the following conditions:
 - When a person, metal object, wall or other obstruction is between the devices with a BLUETOOTH connection
 - Locations where a wireless LAN is installed
 - Around microwave ovens that are in use
 - Locations where other electromagnetic waves occur
 - BLUETOOTH devices and wireless LAN (IEEE 802.11b/g/n) use the same frequency band (2.4 GHz). When using your BLUETOOTH device near a device with wireless LAN capability, electromagnetic interference may occur. This could result in lower data transfer rates, noise, or inability to connect. If this happens, try the following remedies:
 - Use this Sound Bar at least 10 meters (33 feet) away from the wireless LAN device.
 - Turn off the power to the wireless LAN device when using your BLUETOOTH device within 10 meters (33 feet).
 - Install this Sound Bar and BLUETOOTH device as close to each other as possible.
 - The radio waves broadcast by this Sound Bar may interfere with the operation of some medical devices. Since this interference may result in malfunction, always turn off the power on this Sound Bar and BLUETOOTH device in the following locations:
 - In hospitals, on trains, in airplanes, at gas stations, and any place where flammable gasses may be present
 - Near automatic doors or fire alarms
 - This Sound Bar supports security functions that comply with the BLUETOOTH specification to ensure secure connection during communication using BLUETOOTH technology. However, this security may be insufficient depending on the setting contents and other factors, so always be careful when performing communication using BLUETOOTH technology.
 - Sony cannot be held liable in any way for damages or other loss resulting from information leaks during communication using BLUETOOTH technology.
 - BLUETOOTH communication is not necessarily guaranteed with all BLUETOOTH devices that have the same profile as this Sound Bar.
 - BLUETOOTH devices connected with this Sound Bar must comply with the BLUETOOTH specification prescribed by the Bluetooth SIG, Inc., and must be certified to comply. However, even when a device complies with the BLUETOOTH specification, there may be cases where the characteristics or specifications of the BLUETOOTH device make it impossible to connect, or may result in different control methods, display or operation.
 - Noise may occur or the audio may cut off depending on the BLUETOOTH device connected with this Sound Bar, the communications environment, or surrounding conditions.
- If you have any questions or problems concerning your Sound Bar, please consult your nearest Sony dealer.

Precautions

On safety

- Should any solid object or liquid fall into the Sound Bar, unplug the Sound Bar and have it checked by qualified personnel before operating it any further.
- Do not climb on the Sound Bar, as you may fall down and injure yourself, or Sound Bar damage may result.

On power sources

- Before operating the Sound Bar, check that the operating voltage is identical to your local power supply. The operating voltage is indicated on the nameplate on the bottom of the Bar Speaker.
- If you are not going to use the Sound Bar for a long time, be sure to disconnect the Sound Bar from the wall outlet (mains). To disconnect the AC power cord (mains lead), grasp the plug itself; never pull the cord.
- One blade of the plug is wider than the other for the purpose of safety and will fit into the wall outlet (mains) only one way. If you are unable to insert the plug fully into the outlet, contact your dealer.
- AC power cord (mains lead) must be changed only at a qualified service shop.

On heat buildup

Although the Sound Bar heats up during operation, this is not a malfunction. If you continuously use this Sound Bar at high volume, the Sound Bar temperature at the rear and bottom rises considerably. To avoid burning yourself, do not touch the Sound Bar.

On placement

- Place the Sound Bar in a location with adequate ventilation to prevent heat buildup and prolong the life of the Sound Bar.
- Do not place the Sound Bar near heat sources or in a place subject to direct

sunlight, excessive dust, or mechanical shock.

- Do not place anything on the top of the Bar Speaker.
- If the Sound Bar is being used in combination with a TV, VCR, or tape deck, noise may result and picture quality may suffer. In such a case, place the Sound Bar away from the TV, VCR, or tape deck.
- Use caution when placing the Sound Bar on a surface that has been specially treated (with wax, oil, polish, etc.), as staining or discoloration of the surface may result.
- Take care to avoid any possible injury from the corners of the Bar Speaker.

On operation

Before connecting other equipment, be sure to turn off and unplug the Sound Bar.

If you encounter color irregularity on a nearby TV screen

Color irregularities may be observed on certain types of TV.

- If color irregularity is observed...
Turn off the TV, then turn it on again after 15 to 30 minutes.
- If color irregularity is observed again...
Place the Sound Bar further away from the TV.

On cleaning

Clean the Sound Bar with a soft, dry cloth. Do not use any type of abrasive pad, scouring powder, or solvent such as alcohol or benzene.

If you have any question or problem concerning your Sound Bar, please consult your nearest Sony dealer.

Copyrights and Trademarks

This Sound Bar incorporates Dolby* Digital.

* Manufactured under license from Dolby Laboratories.

Dolby, Dolby Audio and the double-D symbol are trademarks of Dolby Laboratories.

The BLUETOOTH® word mark and logos are registered trademarks owned by Bluetooth SIG, Inc. and any use of such marks by Sony Corporation is under license. Other trademarks and trade names are those of their respective owners.

The terms HDMI, HDMI High-Definition Multimedia Interface, and the HDMI Logo are trademarks or registered trademarks of HDMI Licensing Administrator, Inc.

“BRAVIA” logo is a trademark of Sony Corporation.

“PlayStation” is a registered trademark or trademark of Sony Interactive Entertainment Inc.

MPEG Layer-3 audio coding technology and patents licensed from Fraunhofer IIS and Thomson.

Windows Media is either a registered trademark or trademark of Microsoft Corporation in the United States and/or other countries.

This product is protected by certain intellectual property rights of Microsoft Corporation. Use or distribution of such technology outside of this product is prohibited without a license from Microsoft or an authorized Microsoft subsidiary.

All other trademarks are trademarks of their respective owners.

Enregistrement du propriétaire

Les numéros de modèle et de série sont situés sur la partie inférieure de la barre de haut-parleurs. Notez les numéros dans l'espace ci-dessous. Reportez-vous à ces numéros lorsque vous contactez votre détaillant Sony à propos de cet appareil.

N° de modèle HT-S350

N° de série _____

AVERTISSEMENT

Pour réduire les risques d'incendie ou d'électrocution, gardez cette barre de son à l'abri de la pluie et de l'humidité.

La barre de son n'est pas déconnectée de la source d'alimentation tant qu'elle reste branchée à la prise CA, même si la barre de son a été éteinte.

Pour réduire le risque d'incendie, n'obstruez pas l'orifice de ventilation de la barre de son avec un journal, une nappe, une tenture, etc.
N'exposez pas la barre de son à une source de flamme nue (par exemple, une bougie allumée).

Pour réduire le risque d'incendie ou d'électrocution, n'exposez pas cette barre de son à des éclaboussures ou des gouttes d'eau et ne posez pas des objets remplis de liquides, notamment des vases, sur la barre de son.

Comme la fiche principale est utilisée pour déconnecter la barre de son de la prise électrique, connectez la barre de son à une prise CA facilement accessible. Si vous constatez que la barre de son ne fonctionne pas normalement, déconnectez immédiatement la fiche principale de la prise CA.

N'installez pas la barre de son dans un espace confiné, tel qu'une bibliothèque ou un meuble encastré.

MISE EN GARDE

Risque d'explosion si la pile est remplacée par un type de pile inadéquat.

N'exposez pas les piles ou un appareil contenant des piles à une chaleur excessive, notamment aux rayons directs du soleil ou à des flammes.

Utilisation à l'intérieur seulement.

Pour la barre de haut-parleurs

La plaque signalétique est située sur la partie inférieure de la barre de haut-parleurs.

Pour les clients aux États-Unis

Consignes de sécurité importantes

- 1) Lisez ces instructions.
- 2) Conservez ces instructions.
- 3) Respectez tous les avertissements.
- 4) Respectez toutes les instructions.
- 5) N'utilisez pas cet appareil à proximité de l'eau.
- 6) Nettoyez-le uniquement avec un chiffon sec.
- 7) N'obstruez pas les orifices de ventilation. Installez l'appareil conformément aux instructions du fabricant.
- 8) N'installez pas l'appareil à proximité des sources de chaleur telles que les radiateurs, les registres de chaleur, les poêles ou autres appareils (y compris les amplificateurs) produisant de la chaleur.

- 9) N'altérez pas le dispositif de sécurité de la fiche polarisée ou mise à la terre. Une fiche polarisée compte deux lames de largeur différente. Une fiche de type mise à la terre possède deux lames et une broche de mise à la terre. La lame la plus large ou la troisième broche assure une fonction de sécurité. Si la fiche fournie d'origine ne s'adapte pas à votre prise, faites remplacer la prise obsolète par un électricien.
- 10) Protégez le cordon d'alimentation des lieux de passage ou des points de pincement, en particulier au niveau des fiches, des prises de courant et de sa sortie de l'appareil.
- 11) Utilisez uniquement des accessoires spécifiés par le fabricant.
- 12) Utilisez uniquement l'appareil avec le chariot, socle, trépied, support ou table spécifié par le fabricant ou vendu avec l'appareil. Si vous utilisez un chariot, soyez prudent lorsque vous le déplacez avec l'appareil afin d'éviter toute chute susceptible de provoquer des blessures.



- 13) Débranchez cet appareil en cas d'orage ou d'inutilisation prolongée.
- 14) Confiez toutes les réparations à du personnel de service qualifié. L'appareil doit être réparé en cas de dommage quelconque, notamment lorsque le cordon d'alimentation ou sa fiche est endommagé, du liquide ou un objet a pénétré à l'intérieur de l'appareil, l'appareil a été exposé à la pluie ou à l'humidité, l'appareil ne fonctionne pas normalement ou est tombé.

REMARQUE :

Cette barre de son a été testée et s'est révélée conforme aux limites des appareils numériques de Classe B, conformément à l'alinéa 15 de la réglementation FCC. Ces limites sont conçues pour assurer une protection raisonnable contre les interférences nuisibles dans une installation résidentielle. Cette barre de son génère, utilise et peut rayonner de l'énergie de fréquence radio qui, en cas d'installation et d'utilisation non conformes aux instructions, peut engendrer des interférences nuisibles avec les communications radio. Il n'est toutefois pas garanti qu'aucune interférence ne surviendra dans une installation particulière. Si cette barre de son altère effectivement la réception radio ou télévisée, ce qui peut être déterminé en mettant la barre de son hors tension, puis à nouveau sous tension, nous vous encourageons à essayer de remédier à la situation en prenant une ou plusieurs des mesures ci-après :

- Réorientez ou repositionnez l'antenne de réception.
- Augmentez la distance qui sépare la barre de son du récepteur.
- Raccordez la barre de son à la prise d'un circuit différent de celui auquel le récepteur est raccordé.
- Sollicitez l'aide de votre revendeur ou d'un technicien en radio/télévision expérimenté.

Des câbles et connecteurs correctement blindés et mis à la terre doivent être utilisés pour le raccordement à des ordinateurs hôtes ou des périphériques afin de satisfaire aux limites d'émission du FCC.

Pour toute question au sujet de cette barre de son :

Visitez : www.sony.com/support

Contactez : Sony Customer Information Service Center au 1-800-222-SONY (7669)

Écrivez : Sony Customer Information Service Center 12451 Gateway Blvd., Fort Myers, FL 33913

Déclaration de conformité du fournisseur

Nom commercial : SONY

No de modèle : HT-S350

Responsable : Sony Electronics Inc.

Adresse : 16535 Via Esprillo, San Diego, CA 92127 É.-U.

No de téléphone : 858-942-2230

Cet appareil est conforme à la Partie 15 de la réglementation de la FCC des États-Unis. Son utilisation est sujette aux deux conditions suivantes : (1) Cet appareil ne doit pas générer d'interférences nuisibles et (2) il doit être en mesure d'accepter toute interférence reçue, y compris les interférences pouvant générer un fonctionnement indésirable.

ATTENTION

Vous êtes prévenu que toute modification ou tout changement non expressément approuvé dans ce manuel peut annuler votre autorisation à utiliser cette barre de son.

Cette barre de son ne doit pas se trouver à proximité d'un autre émetteur ou d'une autre antenne, ou encore être utilisée en même temps que ceux-ci.

Cette barre de son est conforme aux limites d'exposition au rayonnement du FCC déterminées pour un environnement incontrôlé et rencontre les recommandations d'exposition aux radiofréquences (RF) du FCC. Cette barre de son devrait être installée et utilisée en gardant le radiateur à au moins 20 cm ou plus du corps d'une personne.

Pour les clients au Canada

Il est impératif d'utiliser des câbles et des connecteurs correctement blindés et mis à la terre pour la connexion à des ordinateurs hôtes et/ou aux périphériques.

L'émetteur/récepteur exempt de licence contenu dans la présente barre de son est conforme aux CNR d'Innovation, Sciences et Développement économique Canada applicables aux deux conditions suivantes :

- (1) la barre de son ne doit pas produire de brouillage;
- (2) l'utilisateur de la barre de son doit accepter tout brouillage radioélectrique subi, même si le brouillage est susceptible de compromettre le fonctionnement de la barre de son.

Cette barre de son est conforme aux limites d'exposition aux rayonnements d'ISED énoncées pour un environnement non contrôlé et respecte les règles d'exposition aux fréquences radioélectriques (RF) CNR-102 d'ISED. Cette barre de son doit être installée et utilisée en gardant une distance de 20 cm ou plus entre le radiateur et le corps humain.

Table des matières

À propos de ce Manuel d'instructions	5
Que contient la boîte?	6
Possibilités offertes par la barre de son	7
Guide des pièces et commandes	8

Raccordement d'un téléviseur

Raccordement d'un téléviseur avec un câble HDMI	→	Manuel de démarrage (document distinct)
---	---	---

Connexion sans fil d'un téléviseur Sony avec la fonction BLUETOOTH	15
Fixation de la barre de haut-parleurs sur un mur	18
Lorsque la télécommande du téléviseur ne fonctionne pas	20

Écoute du son

Écoute d'un téléviseur et d'autres appareils	21
Réglage du son	22

Écoute de la musique/du son avec la fonction BLUETOOTH®

Écoute de la musique à partir d'un appareil mobile	24
Mise en marche de la barre de son à l'aide de l'appareil BLUETOOTH	26
Désactivation de la fonction BLUETOOTH	27

Utilisation des diverses fonctions

Établissement de la connexion sans fil du caisson de graves (SECURE LINK)	28
Utilisation de la fonction Contrôle pour HDMI	29
Utilisation de la fonction « BRAVIA » Sync	31
Remarques sur les raccordements HDMI	31
Réduction de la consommation d'énergie	32

Dépannage

Dépannage	33
Réinitialisation de la barre de son	39

Informations complémentaires

Caractéristiques techniques	40
Formats audio d'entrée pris en charge (Entrée TV)	42
À propos de la communication BLUETOOTH	42
Précautions	44

À propos de ce Manuel d'instructions

- Les instructions dans ce Manuel d'instructions décrivent les commandes de la télécommande.
- Certaines illustrations sont présentées sous forme de dessins conceptuels et peuvent différer des produits réels.
- Les réglages par défaut sont soulignés dans chaque description de fonction. Exemple : Fonction Contrôle pour HDMI activée

Que contient la boîte?

- Barre de haut-parleurs (1)

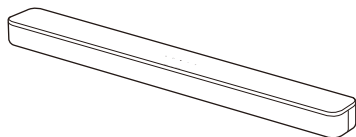

- Caisson de graves (1)

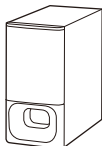

- Télécommande (1)

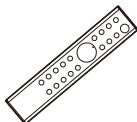

- Pile R03 (taille AAA) (2)



- Câble numérique optique (1)

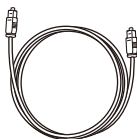

- CALIBRE DE MONTAGE MURAL (1)



- Manuel de démarrage



- Manuel d'instructions



Possibilités offertes par la barre de son

« Écoute d'un téléviseur et d'autres appareils » (page 21)



« Connexion sans fil d'un téléviseur Sony avec la fonction **BLUETOOTH** » (page 15)

Lecteur Blu-ray Disc™, décodeur de câblodistribution, récepteur satellite, etc.

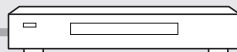

Raccordement du téléviseur (reportez-vous au « Manuel de démarrage » (document distinct))

« Utilisation de la fonction **Contrôle pour HDMI** » (page 29)
« Utilisation de la fonction **BRAVIA** Sync » (page 31)

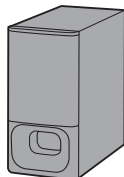
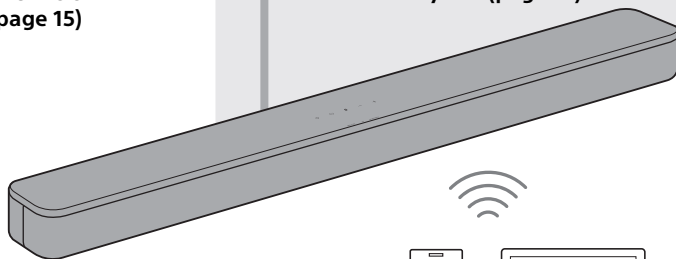

« Établissement de la connexion sans fil du caisson de graves (**SECURE LINK**) » (page 28)

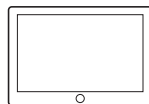
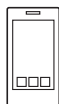

« Écoute de la musique à partir d'un appareil mobile » (page 24)

Guide des pièces et commandes

Les détails sont omis des illustrations.

Barre de haut-parleurs

Avant

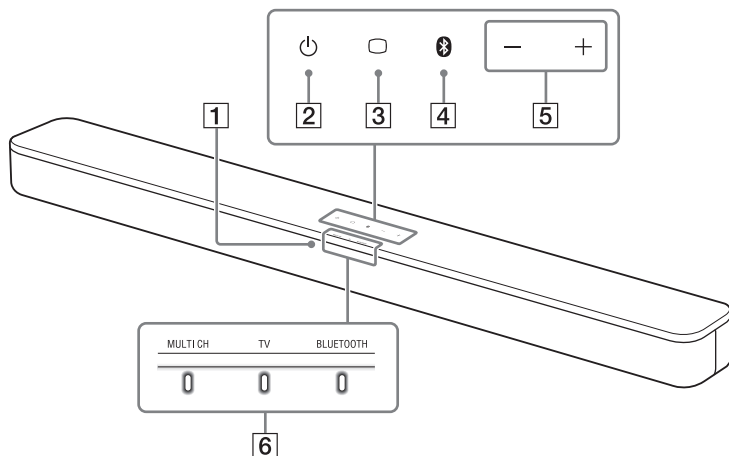

1 Capteur de télécommande

Pointez la télécommande vers le capteur de télécommande pour faire fonctionner la barre de son.

2 Touche (alimentation)

Allume la barre de son ou la règle en mode de veille.

3 Touche (TV) (page 21)



4 Touche BLUETOOTH (page 24)

5 Touches +/- (volume)

6 Témoins

Les témoins de la barre de haut-parleurs s'allument ou clignent pour indiquer l'un des états suivants.







Entrée actuellement sélectionnée

Témoins	État
	S'allume lorsque l'entrée TV est sélectionnée.
	S'allume lorsque l'entrée BLUETOOTH est sélectionnée.
	S'allument lorsque la barre de son est connectée au téléviseur avec la fonction BLUETOOTH (l'entrée TV est sélectionnée).

Format sonore, effet ambiophonique

Témoins	État
	<ul style="list-style-type: none">• S'allume lorsqu'un son multicanal 5.1 canaux est reçu en entrée.• Clignote une fois lorsque le mode sonore est sélectionné (page 22).

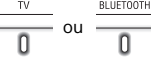
Volume

Témoins	État
	Clignote une fois lorsque le niveau de volume est réglé à faible (1 - 20).
	Clignent une fois lorsque le niveau de volume est réglé à moyen (21 - 40).
	Clignent une fois lorsque le niveau de volume est réglé à élevé (41 - 49).
	<ul style="list-style-type: none">• Clignent à plusieurs reprises lorsque le son est coupé.• Clignent deux fois lorsque le niveau de volume est réglé au maximum/minimum.
	Le témoin de l'entrée actuelle clignote une fois lors du réglage du volume du caisson de graves en appuyant sur SW  +/-.
	Clignent trois fois lorsque le niveau de volume du caisson de graves est réglé au maximum/minimum.

Valeur de réglage pour chaque fonction

Le réglage activé/désactivé de chaque fonction est indiqué par le nombre de clignotements du témoin suivant.

- Activé : Clignote deux fois.
- Désactivé : Clignote une fois.

Pour connaître l'état du témoin lors de la modification de réglages autres que le réglage activé/désactivé, consultez la description de chaque fonction.

Témoins		Fonctions	
<hr/> <small>MULTI CH</small> <hr/> 0		<ul style="list-style-type: none">• Mode nuit (page 23)• Mode voix (page 23)	
<hr/> <small>BLUETOOTH</small> <hr/> 0		<ul style="list-style-type: none">• DRC Audio (page 23)• Contrôle pour HDMI (page 29)• Veille BLUETOOTH (page 26)• Fonction BLUETOOTH (page 27)• Veille automatique (page 32)• IR-Repeater (page 20)	
<small>MULTI CH</small>	<small>TV</small>	<small>BLUETOOTH</small>	Connexion d'un téléviseur avec la fonction BLUETOOTH (page 15).
0	0	0	

Arrière

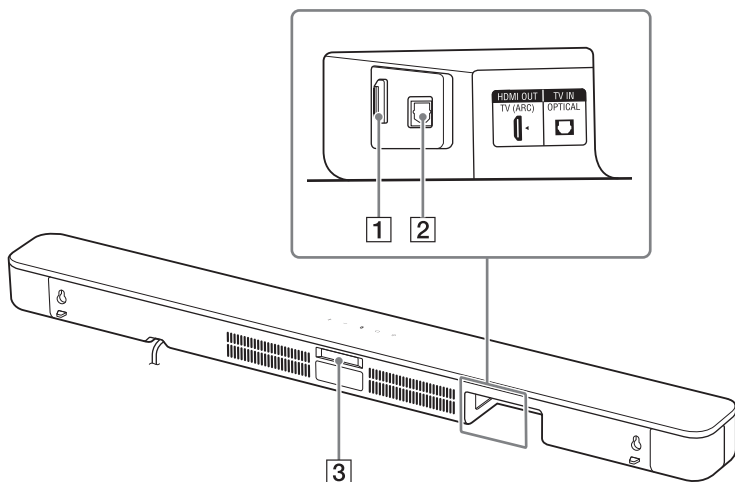

1 Prise HDMI OUT (TV (ARC))

Raccordez un téléviseur muni d'une prise d'entrée HDMI avec un câble HDMI (non fourni).

La barre de son est compatible avec ARC (page 30). ARC est la fonction permettant d'envoyer le son du téléviseur à un appareil AV, comme la barre de son, à partir de la prise d'entrée HDMI du téléviseur.

2 Prise TV IN (OPTICAL)

3 IR-Repeater (page 20)

Transmet le signal de la télécommande du téléviseur au téléviseur.

Caisson de graves

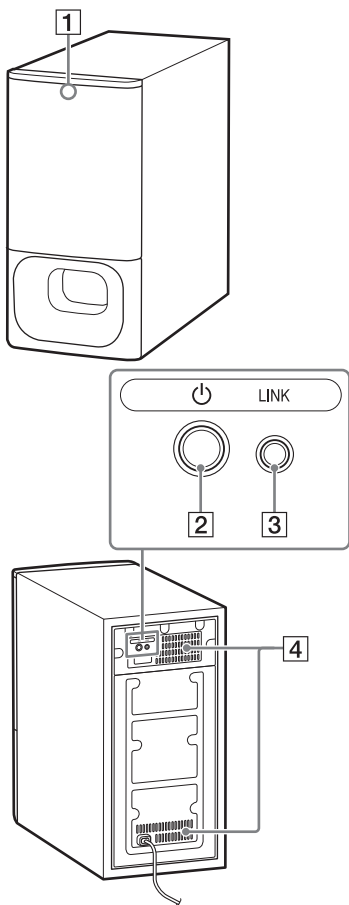

1 **Témoin d'état**

Indique l'état de l'alimentation du caisson de graves et de la connexion avec la barre de haut-parleurs.

- S'allume en vert : La connexion entre le caisson de graves et la barre de haut-parleurs est établie.
- Clignote en vert : La connexion entre le caisson de graves et la barre de haut-parleurs est en cours.
- S'allume en orange : La connexion entre le caisson de graves et la barre de haut-parleurs est établie avec la fonction Secure Link.
- Clignote en orange : La connexion entre le caisson de graves et la barre de haut-parleurs avec la fonction Secure Link est en cours.
- S'allume en rouge : Caisson de graves en mode de veille.
- S'éteint : Caisson de graves éteint.

2 **Touche (alimentation)**

Allume/éteint le caisson de graves.

3 **Touche LINK (page 28)**

4 **Ouvertures d'aération**



Pour des raisons de sécurité, n'obstruez pas les ouvertures d'aération.

Télécommande

Certaines touches fonctionnent différemment selon la durée pendant laquelle vous appuyez sur la touche. Les icônes ci-dessous indiquent la durée pendant laquelle vous devez appuyer sur la touche.

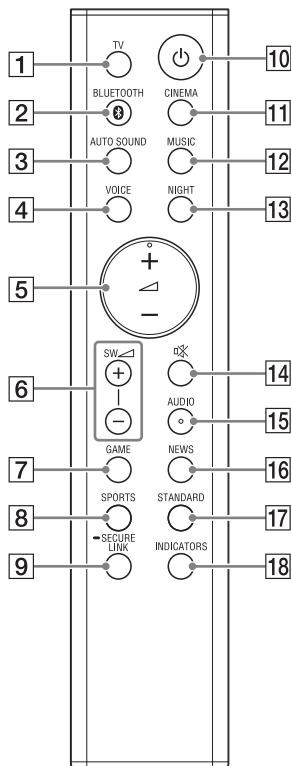
- : Appuyez sur la touche.
- (long) : Maintenez enfoncée la touche pendant 5 secondes.



- 1 TV (page 21)**
Sélectionne l'entrée TV.
- 2 BLUETOOTH (page 21, 25)**
Sélectionne l'entrée BLUETOOTH.
- 3 AUTO SOUND (page 22)**
Sélectionne AUTO SOUND comme effet sonore.
- 4 VOICE**
 - : Active/désactive le mode voix. (page 23)
 - (long) : Active/désactive la fonction Contrôle pour HDMI. (page 29)
- 5  (volume) +/-**
Règle le volume.
- 6 SW  (volume du caisson de graves) +/-**
Règle le volume du caisson de graves.
- 7 GAME (page 22)**
Sélectionne GAME comme effet sonore.
- 8 SPORTS (page 22)**
Sélectionne SPORTS comme effet sonore.
- 9 SECURE LINK (page 28)**
● (long) : Démarre le réglage de liaison pour la fonction Secure Link.
- 10  (alimentation)**
Allume la barre de son ou la règle en mode de veille.
- 11 CINEMA (page 22)**
Sélectionne CINEMA comme effet sonore.
- 12 MUSIC (page 22)**
Sélectionne MUSIC comme effet sonore.

13 NIGHT

● : Active/désactive le mode nuit. (page 23)

● : Active/désactive le mode de veille BLUETOOTH. (page 26)

14 (coupure du son)

Désactive temporairement le son ou active le son.

15 AUDIO*

● : Sélectionne le canal audio pour la diffusion en multiplex Dolby Digital. (page 23)

● : Active/désactive la fonction DRC Audio. (page 23)

16 NEWS (page 22)

Sélectionne NEWS comme effet sonore.

17 STANDARD

● : Sélectionne STANDARD comme effet sonore. (page 22)

● : Active/désactive la fonction IR-Repeater. (page 20)

18 INDICATORS

● : Active/désactive les témoins de la barre de haut-parleurs.

● : Active/désactive la fonction de veille automatique. (page 32)

* Les touches  + et AUDIO comportent un point tactile. Utilisez ce point comme guide pendant l'utilisation.

Conseil

Vous pouvez désactiver les témoins en appuyant sur INDICATORS.

Même après la désactivation des témoins en appuyant sur INDICATORS, lorsque vous utilisez la barre de son, les témoins reliés au fonctionnement s'allument ou clignotent.

À propos du remplacement des piles de la télécommande

Lorsque la barre de son ne répond plus à la télécommande, remplacez les deux piles par des piles neuves.

Utilisez des piles au manganèse R03 (taille AAA) pour le remplacement.

Raccordement d'un téléviseur

Raccordement d'un téléviseur avec un câble HDMI

Reportez-vous au Manuel de démarrage (document distinct).

Connexion sans fil d'un téléviseur Sony avec la fonction BLUETOOTH

Lors de l'utilisation d'un téléviseur Sony* avec la fonction BLUETOOTH, vous pouvez écouter le son du téléviseur ou de l'appareil raccordé au téléviseur en établissant une connexion sans fil entre la barre de son et le téléviseur.

* Le téléviseur doit être compatible avec A2DP (Advanced Audio Distribution Profile).

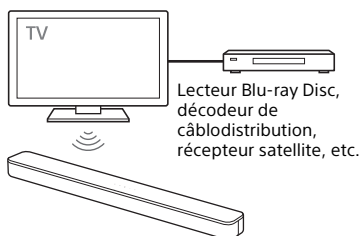

Connexion sans fil entre la barre de son et le téléviseur

Pour établir une connexion sans fil entre la barre de son et le téléviseur, vous devez effectuer le jumelage de la barre de son et du téléviseur en utilisant la fonction BLUETOOTH.

Le jumelage est le processus requis pour l'enregistrement mutuel préalable des informations sur les appareils BLUETOOTH à connecter sans fil.

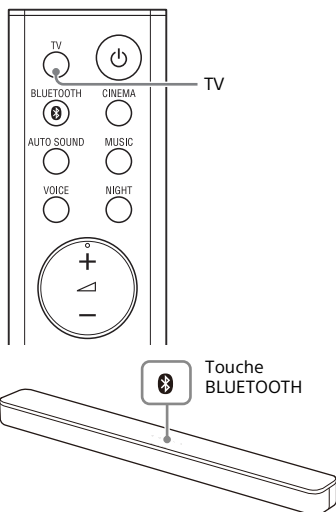

- 1** Insérez les piles (fournies) dans la télécommande.
- 2** Allumez le téléviseur.
- 3** Allumez la barre de haut-parleurs et le caisson de graves.

- 4** Pointez la télécommande vers le capteur de télécommande sur la barre de haut-parleurs, puis maintenez enfoncées les touches TV de la télécommande et BLUETOOTH de la barre de haut-parleurs simultanément pendant 5 secondes.

Les témoins TV et BLUETOOTH clignotent deux fois, la barre de son passe en mode de jumelage, puis le témoin BLUETOOTH clignote rapidement.

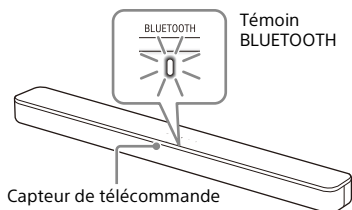

- 5** Sur le téléviseur, recherchez la barre de son en effectuant l'opération de jumelage.

La liste d'appareils BLUETOOTH recherchés apparaît à l'écran du téléviseur.

Pour la méthode de jumelage de l'appareil BLUETOOTH au téléviseur, reportez-vous au manuel d'instructions du téléviseur.

- 6** Jumelez la barre de son et le téléviseur en sélectionnant « HT-S350 » dans la liste à l'écran du téléviseur.

- 7** Assurez-vous que les témoins TV et BLUETOOTH de la barre de haut-parleurs s'allument.

Une connexion est établie entre la barre de son et le téléviseur.

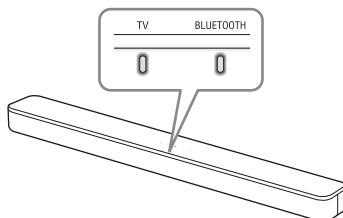

- 8** Sélectionnez l'émission ou l'entrée du téléviseur en utilisant la télécommande du téléviseur.

Le son de l'image affichée à l'écran du téléviseur est émis par la barre de son.

- 9** Réglez le volume de la barre de son en utilisant la télécommande du téléviseur.

Lorsque vous appuyez sur la touche de coupure du son de la télécommande du téléviseur, le son est coupé temporairement.

Remarques

- Si le son du téléviseur n'est pas émis par la barre de son, appuyez sur la touche TV de la télécommande de la barre de son pour sélectionner l'entrée TV et vérifiez l'état des témoins de la barre de haut-parleurs.
 - Les témoins TV et BLUETOOTH s'allument : La barre de son et le téléviseur sont connectés et le son du téléviseur est émis par la barre de son.
 - Le témoin BLUETOOTH clignote rapidement : Effectuez le jumelage sur le téléviseur.
 - Le témoin TV s'allume : Recommencez la procédure de connexion depuis le début.

- Lorsque vous raccordez la barre de son et le téléviseur avec un câble HDMI (non fourni), la connexion BLUETOOTH est annulée. Pour connecter de nouveau la barre de son et le téléviseur avec la fonction BLUETOOTH, déconnectez le câble HDMI, puis effectuez la procédure de connexion depuis le début.
- Pour jumeler un autre téléviseur après le jumelage du premier téléviseur, éteignez le téléviseur jumelé, puis jumelez le nouveau téléviseur en suivant les étapes pour la connexion d'un appareil mobile (page 24).

Conseil

Lorsque le téléviseur est éteint, la barre de son est également éteinte par interverrouillage avec l'alimentation du téléviseur.

Écoute du son du téléviseur ou de l'appareil raccordé au téléviseur

Vous pouvez allumer/éteindre la barre de son, régler le volume et couper le son en utilisant la télécommande du téléviseur lorsqu'une connexion sans fil est établie entre le téléviseur et la barre de son.

1 Allumez le téléviseur avec la télécommande du téléviseur.

La barre de son est mise en marche par interverrouillage avec l'alimentation du téléviseur, puis le son du téléviseur est émis par la barre de son.

2 Sélectionnez l'émission ou l'entrée de l'appareil en utilisant la télécommande du téléviseur.

Le son de l'image affichée à l'écran du téléviseur est émis par la barre de son.

3 Réglez le volume de la barre de son en utilisant la télécommande du téléviseur.

Lorsque vous appuyez sur la touche de coupure du son de la télécommande du téléviseur, le son est coupé temporairement.

Fixation de la barre de haut-parleurs sur un mur

Vous pouvez fixer la barre de haut-parleurs sur un mur.

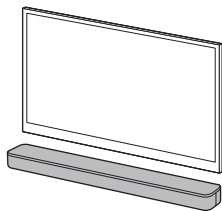

Remarques

- Préparez des vis (non fournies) adaptées au matériau et à la résistance du mur. Comme les plaques de plâtre sont particulièrement fragiles, fixez fermement les vis à une poutre du mur. Installez les enceintes à l'horizontale en les suspendant à des vis insérées dans des montants, sur une partie plate et continue du mur.
- Confiez l'installation à un détaillant Sony ou à un installateur agréé et portez une attention particulière aux consignes de sécurité pendant l'installation.
- Sony ne peut être tenu responsable des accidents ou dommages occasionnés par une installation incorrecte, une résistance insuffisante du mur, une installation inappropriée des vis, une catastrophe naturelle, etc.

- 1 Préparez deux vis (non fournies) adaptées aux trous de fixation murale situés à l'arrière de la barre de haut-parleurs.

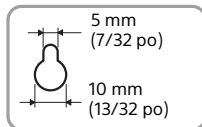
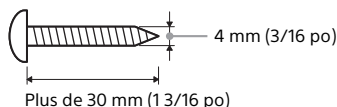

Trou à l'arrière de la barre de haut-parleurs

- 2 Collez le **CALIBRE DE MONTAGE MURAL** (fourni) sur le mur.

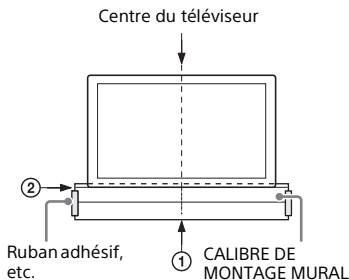

- 1 Alignez la **LIGNE CENTRALE DU TÉLÉVISEUR** (①) du **CALIBRE DE MONTAGE MURAL** avec la ligne centrale de votre téléviseur.
- 2 Alignez la **LIGNE ARRIÈRE DU TÉLÉVISEUR** (②) du **CALIBRE DE MONTAGE MURAL** avec le bas de votre téléviseur, puis collez le **CALIBRE DE MONTAGE MURAL** sur le mur en utilisant un ruban adhésif disponible sur le marché, etc.

- 3** Fixez les vis dans les marques (Ⓟ) sur la LIGNE DE VIS (③) du CALIBRE DE MONTAGE MURAL de la manière indiquée dans l'illustration ci-dessous.

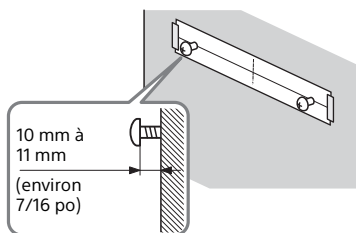
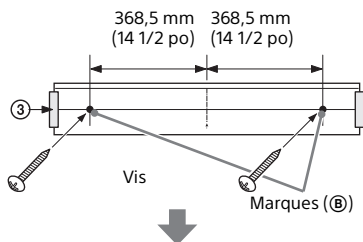

- 4** Retirez le CALIBRE DE MONTAGE MURAL.

- 5** Suspendez la barre de haut-parleurs aux vis.

Alignez les trous à l'arrière de la barre de haut-parleurs avec les vis, puis suspendez la barre de haut-parleurs aux deux vis.

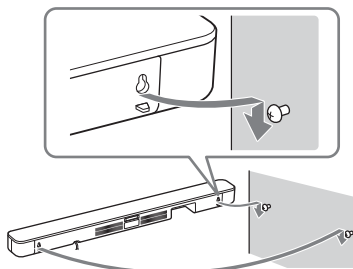

Remarque

Au moment de coller le CALIBRE DE MONTAGE MURAL, lissez-le complètement.

Lorsque la télécommande du téléviseur ne fonctionne pas

Lorsque la barre de haut-parleurs bloque le capteur de télécommande du téléviseur, la télécommande du téléviseur pourrait ne pas fonctionner. Dans ce cas, activez la fonction IR-Repeater de la barre de son. Vous pouvez contrôler le téléviseur à l'aide de la télécommande du téléviseur en envoyant le signal de télécommande depuis l'arrière de la barre de haut-parleurs.

Maintenez enfoncée la touche STANDARD pendant 5 secondes pour activer ou désactiver la fonction.

Fonction IR-Repeater activée

Le témoin BLUETOOTH clignote deux fois.

Fonction IR-Repeater désactivée

Le témoin BLUETOOTH clignote une fois.

Remarques

- Assurez-vous que la télécommande du téléviseur ne peut pas contrôler le téléviseur, puis activez la fonction IR-Repeater. Si la fonction est activée pendant que la télécommande peut contrôler le téléviseur, un problème de fonctionnement peut survenir en raison des interférences entre la commande directe de la télécommande et la commande via la barre de haut-parleurs.
- Si la fonction IR-Repeater est activée, cette fonction pourrait ne pas fonctionner, selon votre téléviseur. De plus, les télécommandes des autres appareils tels que les climatiseurs pourraient ne pas fonctionner correctement. Dans ce cas, changez la position d'installation de la barre de haut-parleurs ou du téléviseur.

Écoute du son

Écoute d'un téléviseur et d'autres appareils

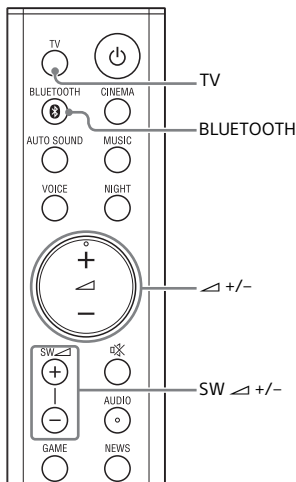

- Appuyez sur TV ou BLUETOOTH.**
Le témoin de l'entrée sélectionnée s'allume sur la barre de haut-parleurs.

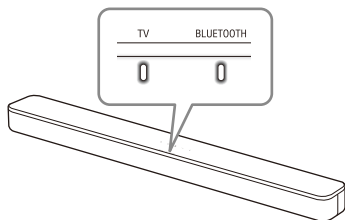

Entrée TV

- Téléviseur raccordé à la prise TV IN (OPTICAL) de la barre de haut-parleurs
 - Téléviseur compatible avec la fonction ARC raccordé à la prise HDMI OUT (TV (ARC)) de la barre de haut-parleurs
- Lorsque vous raccordez le téléviseur aux prises HDMI OUT (TV (ARC)) et TV IN (OPTICAL), la prise pour l'entrée audio est sélectionnée selon le signal audio reçu en premier.

Entrée BLUETOOTH

Appareil BLUETOOTH prenant en charge A2DP

Pour plus de détails, consultez « Écoute de la musique à partir d'un appareil mobile » (page 24).

2 Réglez le volume.

- Réglez le volume en appuyant sur la touche \triangleleft +/- de la télécommande.
- Réglez le volume du caisson de graves en appuyant sur la touche SW \triangleleft +/- de la télécommande.

Conseil

Vous pouvez également sélectionner l'entrée en appuyant sur la touche \square (TV) ou BLUETOOTH de la barre de haut-parleurs.

Remarques

- Lorsque la source d'entrée ne contient pas beaucoup de sons graves, comme les émissions de télévision, les sons graves émis par le caisson de graves peuvent être difficiles à entendre.
- SW \triangleleft +/- ne fonctionne pas lorsque le caisson de graves n'est pas connecté.

Réglage du son

Apprécier l'effet sonore adapté aux sources sonores (Mode sonore)

Vous pouvez facilement profiter des effets sonores préprogrammés adaptés à différents types de sources sonores.

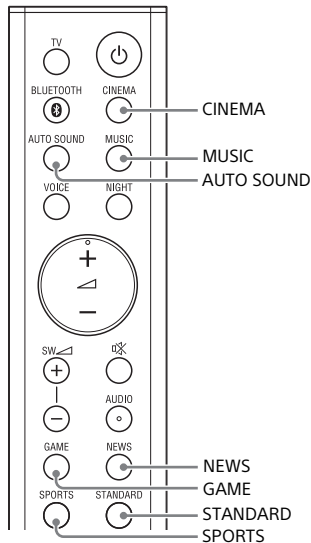

Appuyez sur la touche de sélection de mode sonore pour sélectionner le mode sonore.

Lors de la sélection du mode sonore, le témoin MULTI CH clignote une fois.

AUTO SOUND

Vous pouvez apprécier le son avec le mode sonore recommandé par Sony. Le mode sonore est automatiquement optimisé en fonction du contenu en cours de lecture et de la fonction.

CINEMA

Les sonorités sont émises avec des effets ambiophoniques, réalistes et puissants, afin qu'elles soient adaptées aux films.

MUSIC

Les effets sonores sont optimisés pour l'écoute de la musique.

GAME

Les sonorités sont puissantes et réalistes, adaptées aux jeux vidéo.

NEWS

Les discours clairs des bulletins de nouvelles sont recréés.

SPORTS





Vous pouvez profiter d'une atmosphère vous donnant l'impression de regarder un événement dans un stade. Cependant, les voix des commentateurs sont reproduites clairement.

STANDARD

Les effets sonores sont optimisés pour chaque source individuelle.

Réglage du son

Vous pouvez régler le son à l'aide des touches de la télécommande.

Nom de fonction	Touche	Fonction
Mode nuit		Vous pouvez apprécier un son clair avec un volume faible pendant la nuit. <ul style="list-style-type: none">• Activé : Le témoin MULTI CH clignote deux fois.• Désactivé : Le témoin MULTI CH clignote une fois.
		Remarque Lorsque vous éteignez la barre de son, le mode nuit est automatiquement désactivé.
Mode voix		Vous pouvez améliorer la clarté des dialogues. <ul style="list-style-type: none">• Activé : Le témoin MULTI CH clignote deux fois.• Désactivé : Le témoin MULTI CH clignote une fois.
DRC Audio	 Maintenez enfoncée la touche pendant 5 secondes	Vous pouvez compresser la gamme dynamique du signal audio (la différence entre les niveaux de volume minimum et maximum) afin que les sons à faible volume soient faciles à entendre. Cette fonction fonctionne uniquement lors de la lecture du signal Dolby Digital. <ul style="list-style-type: none">• Activé : Le témoin BLUETOOTH clignote deux fois.• Désactivé : Le témoin BLUETOOTH clignote une fois.
Son diffusé en multiplex		Vous pouvez apprécier les sons diffusés en multiplex lorsque la barre de son reçoit un signal diffusé en multiplex Dolby Digital. Le réglage change de manière cyclique dans l'ordre Principal → Secondaire → Principal/Secondaire. <ul style="list-style-type: none">• Principal : Le témoin MULTI CH clignote une fois.• Secondaire : Le témoin BLUETOOTH clignote une fois.• Principal/Secondaire : Le son principal est émis par le haut-parleur gauche et le son secondaire par le haut-parleur droit. Les témoins MULTI CH et BLUETOOTH clignotent une fois.

Conseil

AUDIO ne fonctionne pas pendant que le témoin BLUETOOTH est allumé.

Écoute de la musique/du son avec
la fonction BLUETOOTH®

Écoute de la musique à partir d'un appareil mobile

Vous pouvez écouter la musique stockée sur un appareil mobile tel qu'un téléphone intelligent ou une tablette via une connexion sans fil en connectant la barre de son et l'appareil mobile avec la fonction BLUETOOTH.

Lors de la connexion de l'appareil mobile avec la fonction BLUETOOTH, vous pouvez contrôler le fonctionnement en utilisant simplement la télécommande fournie, sans allumer le téléviseur.

Écoute de la musique en jumelant un appareil mobile

Pour écouter la musique de l'appareil mobile avec la fonction BLUETOOTH, vous devez effectuer le jumelage de la barre de son et de l'appareil mobile. Le jumelage est le processus requis pour l'enregistrement mutuel préalable des informations sur les appareils BLUETOOTH à connecter sans fil.

1 Maintenez enfoncée la touche BLUETOOTH de la barre de haut-parleurs pendant 2 secondes.

La barre de son passe en mode de jumelage et le témoin BLUETOOTH clignote rapidement.

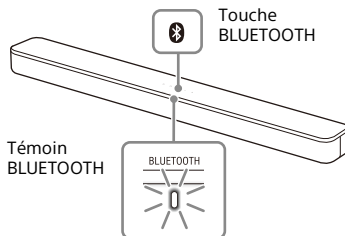

Si le jumelage n'est pas effectué dans les 5 minutes suivant le passage de la barre de son en mode de jumelage, le mode de jumelage est annulé. En pareil cas, effectuez le jumelage depuis le début.

2 Sur l'appareil mobile, recherchez la barre de son en effectuant l'opération de jumelage.

La liste d'appareils BLUETOOTH recherchés apparaît à l'écran de l'appareil mobile.

Pour la méthode de jumelage de l'appareil BLUETOOTH à l'appareil mobile, reportez-vous au manuel d'instructions de l'appareil mobile.

3 Jumelez la barre de son et l'appareil mobile en sélectionnant « HT-S350 » dans la liste à l'écran de l'appareil mobile.

Si un code est demandé, entrez « 0000 ».

4 Assurez-vous que le témoin BLUETOOTH de la barre de haut-parleurs s'allume en bleu.

Une connexion est établie entre la barre de son et l'appareil mobile.

5 Démarrez la lecture audio avec l'application musicale sur l'appareil mobile connecté.

Le son est émis par la barre de son.

6 Réglez le volume.

- Réglez le volume en appuyant sur la touche \triangle +/- de la télécommande.
- Réglez le volume du caisson de graves en appuyant sur la touche SW \triangle +/- de la télécommande.

Pour vérifier l'état de connexion de la fonction BLUETOOTH

État	Témoin BLUETOOTH
Pendant l'état de veille de jumelage	Clignote rapidement en bleu
Tentative de connexion en cours	Clignote en bleu
Connexion établie	S'allume en bleu

Remarques

- Vous pouvez jumeler le nombre suivant d'appareils BLUETOOTH.
 - Appareils mobiles : 9
 - Téléviseur Sony avec la fonction BLUETOOTH : 1

Si un nouvel appareil est jumelé après le jumelage du nombre d'appareils ci-dessus, l'appareil connecté le moins récemment est remplacé par le nouveau.

- Effectuez le jumelage pour le deuxième appareil mobile et les suivants.

Conseils

- Vous pouvez vérifier l'état de connexion de la fonction BLUETOOTH en vérifiant l'état du témoin BLUETOOTH.
- Pendant que l'entrée BLUETOOTH est sélectionnée, la barre de son passe en mode de jumelage lorsque vous appuyez brièvement sur la touche BLUETOOTH de la barre de haut-parleurs.

- Pendant que l'entrée BLUETOOTH n'est pas sélectionnée, la barre de son se reconnecte automatiquement à l'appareil BLUETOOTH auquel elle était connectée le plus récemment lorsque vous appuyez brièvement sur la touche BLUETOOTH de la barre de haut-parleurs.

Écoute de la musique à partir de l'appareil mobile jumelé

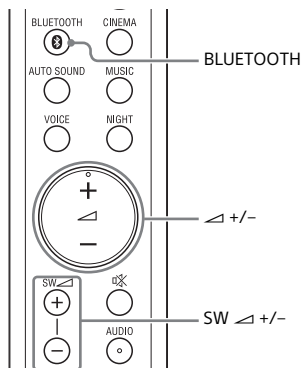

- 1 Activez la fonction BLUETOOTH de l'appareil mobile.**
- 2 Appuyez sur BLUETOOTH.**

Le témoin BLUETOOTH clignote et la barre de haut-parleurs se reconnecte automatiquement à l'appareil BLUETOOTH auquel elle était connectée le plus récemment.
- 3 Assurez-vous que le témoin BLUETOOTH s'allume en bleu.**

Une connexion est établie entre la barre de son et l'appareil mobile.
- 4 Démarrez la lecture audio avec l'application musicale sur l'appareil mobile connecté.**

Le son est émis par la barre de son.

5 Réglez le volume.

- Réglez le volume en appuyant sur la touche \triangleleft +/- de la télécommande.
- Réglez le volume du caisson de graves en appuyant sur la touche SW \triangleleft +/- de la télécommande.

Mise en marche de la barre de son à l'aide de l'appareil BLUETOOTH

Lorsque la barre de son contient des informations de jumelage, vous pouvez allumer la barre de son et écouter la musique d'un appareil BLUETOOTH, même si la barre de son est en mode de veille, en activant le mode de veille BLUETOOTH.

Maintenez enfoncée la touche NIGHT pendant 5 secondes pour activer ou désactiver la fonction.

Mode de veille BLUETOOTH activé

Le témoin BLUETOOTH clignote deux fois.

Mode de veille BLUETOOTH désactivé



Le témoin BLUETOOTH clignote une fois.

Remarque

Pendant que le mode de veille BLUETOOTH est activé, la consommation d'énergie en mode de veille augmente.

Désactivation de la fonction BLUETOOTH

Vous pouvez désactiver la fonction BLUETOOTH.

Maintenez enfoncées les touches ,  et - de la barre de haut-parleurs pendant 10 secondes pour activer ou désactiver la fonction.

Fonction BLUETOOTH activée

Le témoin BLUETOOTH clignote deux fois.

Fonction BLUETOOTH désactivée

Le témoin BLUETOOTH clignote une fois.

Établissement de la connexion sans fil du caisson de graves (SECURE LINK)

Vous pouvez spécifier la connexion sans fil pour relier la barre de haut-parleurs et le caisson de graves à l'aide de la fonction Secure Link. Nous vous recommandons d'exécuter la fonction Secure Link pour prévenir les interférences si vous utilisez plusieurs produits identiques ou si vos voisins utilisent des produits identiques.

Témoin d'état

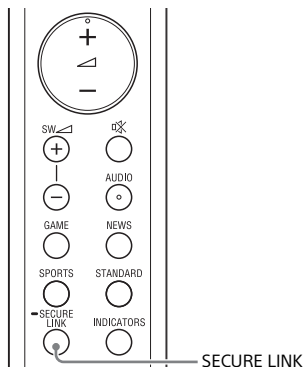
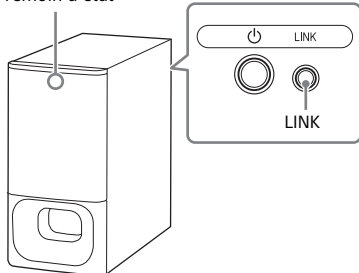

1 Appuyez sur LINK à l'arrière du caisson de graves.

Le témoin d'état du caisson de graves clignote en orange. Passez à l'étape suivante en l'espace de 2 minutes.

2 Maintenez enfoncée la touche SECURE LINK de la télécommande pendant 5 secondes.

Le réglage de liaison démarre. Les témoins MULTI CH et TV clignotent deux fois, puis les témoins clignotent successivement.

3 Assurez-vous que les témoins MULTI CH et TV cessent de clignoter et que le témoin d'état du caisson de graves s'allume en orange.

Une connexion est établie entre la barre de haut-parleurs et le caisson de graves.

En cas d'échec, les témoins MULTI CH et TV s'allument pendant 5 secondes. En pareil cas, recommencez la procédure Secure Link.

Pour désactiver la fonction Secure Link

Maintenez enfoncée la touche SECURE LINK pendant 5 secondes.

Le témoin MULTI CH clignote deux fois.

Utilisation de la fonction Contrôle pour HDMI

Le raccordement d'un appareil tel qu'un téléviseur ou lecteur Blu-ray Disc compatible avec la fonction Contrôle pour HDMI* à l'aide d'un câble HDMI vous permet de contrôler facilement l'appareil en utilisant une télécommande de téléviseur ou lecteur Blu-ray Disc.

Remarque

Ces fonctions pourraient fonctionner avec des appareils autres que ceux fabriqués par Sony, mais le fonctionnement n'est pas garanti.

* Contrôle pour HDMI est une norme utilisée par CEC (Consumer Electronics Control) pour permettre aux appareils HDMI (High-Definition Multimedia Interface) de se contrôler entre eux.

Préparation pour l'utilisation de la fonction Contrôle pour HDMI

Maintenez enfoncée la touche VOICE pendant 5 secondes pour activer ou désactiver la fonction.

Fonction Contrôle pour HDMI activée

Le témoin BLUETOOTH clignote deux fois.

Fonction Contrôle pour HDMI désactivée

Le témoin BLUETOOTH clignote une fois.

Activez les réglages de fonction Contrôle pour HDMI pour le téléviseur et l'autre appareil raccordé au téléviseur.

Fonction de mise en arrêt du système

Lorsque vous éteignez le téléviseur, la barre de son s'éteint automatiquement.

Fonction de contrôle audio du système

Si vous mettez la barre de son en marche pendant que vous regardez le téléviseur, le son du téléviseur sera émis par les haut-parleurs de la barre de son. Le volume de la barre de son peut être réglé à l'aide de la télécommande du téléviseur.

Lorsque vous mettez le téléviseur en marche, la barre de son s'allume automatiquement et le son du téléviseur est émis par les haut-parleurs de la barre de son.

Les opérations peuvent également être effectuées à partir du menu du téléviseur. Pour plus de détails, reportez-vous au manuel d'instructions du téléviseur.

Remarques

- Les chiffres indiquant le niveau de volume de la barre de son s'affichent à l'écran du téléviseur, selon le téléviseur.
- Selon les réglages du téléviseur, la fonction de contrôle audio du système pourrait ne pas être disponible. Pour plus de détails, reportez-vous au manuel d'instructions du téléviseur.
- Selon le téléviseur, si le son du téléviseur était émis par les haut-parleurs du téléviseur la dernière fois que vous l'avez regardé, la barre de son pourrait ne pas s'allumer par interverrouillage avec l'alimentation du téléviseur lorsque vous allumez le téléviseur.

ARC (Audio Return Channel)

Si la barre de son est raccordée à une prise HDMI IN du téléviseur compatible avec ARC, vous pouvez écouter le son du téléviseur à l'aide des haut-parleurs de la barre de son sans raccorder de câble numérique optique.

Remarque

Si le téléviseur n'est pas compatible avec ARC, le câble numérique optique (fourni) doit être raccordé (reportez-vous au Manuel de démarrage fourni).

Fonction de lecture à l'aide d'une touche

Lors de la lecture d'un contenu sur un appareil (lecteur Blu-ray Disc, « PlayStation®4 », etc.) raccordé au téléviseur, la barre de son et le téléviseur s'allument automatiquement, l'entrée de la barre de son passe à l'entrée TV et le son est émis par les haut-parleurs de la barre de son.

Remarques

- Si le son du téléviseur était émis par les haut-parleurs du téléviseur la dernière fois que vous l'avez regardé, la barre de son pourrait ne pas s'allumer; le son et l'image pourraient être émis par le téléviseur, même si le contenu de l'appareil est en cours de lecture.
- Selon le téléviseur, le début du contenu en cours de lecture pourrait ne pas s'afficher correctement.

Utilisation de la fonction « BRAVIA » Sync

En plus de la fonction Contrôle pour HDMI, vous pouvez également utiliser la fonction « BRAVIA » Sync, notamment le mode sonore/la fonction de sélection de scène.

Remarque

Cette fonction est une fonction exclusive de Sony. Cette fonction ne peut fonctionner qu'avec des produits fabriqués par Sony.

Mode sonore/Fonction de sélection de scène

Le mode sonore de la barre de son est commuté automatiquement selon le réglage de la fonction de sélection de scène ou du mode sonore du téléviseur. Pour plus de détails, reportez-vous au manuel d'instructions du téléviseur. Réglez le mode sonore à AUTO SOUND (page 22).

Remarques sur les raccordements HDMI

- Utilisez un câble HDMI approuvé.
- Nous recommandons l'utilisation d'un câble HDMI haute vitesse avec Ethernet de Sony portant le logo du type de câble.
- Nous vous déconseillons d'utiliser un câble de conversion HDMI-DVI.
- Il est possible que les signaux audio (fréquence d'échantillonnage, longueur binaire, etc.) transmis par une prise HDMI soient supprimés par l'appareil raccordé.

Réduction de la consommation d'énergie

Pour utiliser la barre de son tout en réduisant la consommation d'énergie, modifiez les réglages suivants.

Éteindre la barre de son en détectant l'état d'utilisation

Lorsque vous activez la fonction de veille automatique, la barre de son passe en mode de veille automatiquement si vous n'utilisez pas la barre de son pendant environ 20 minutes et que la barre de son ne reçoit pas un signal d'entrée.

Maintenez enfoncée la touche INDICATORS pendant 5 secondes pour activer ou désactiver la fonction.

Veille automatique activée

Le témoin BLUETOOTH clignote deux fois.

Veille automatique désactivée

Le témoin BLUETOOTH clignote une fois.

Économie d'énergie en mode de veille

Pour réduire la consommation d'énergie en mode de veille, désactivez le mode de veille BLUETOOTH (page 26) et la fonction Contrôle pour HDMI (page 29). Avec les réglages par défaut, ils sont activés.

Dépannage

Dépannage

Si vous rencontrez l'un des problèmes suivants lors de l'utilisation de la barre de son, consultez ce guide de dépannage pour tenter de résoudre le problème avant de demander une réparation. Si le problème persiste, consultez votre détaillant Sony le plus proche.

Lorsque vous demandez une réparation, apportez la barre de haut-parleurs et le caisson de graves, même si un seul élément semble présenter un problème.

Alimentation

La barre de son ne s'allume pas.

- Vérifiez que le cordon d'alimentation CA est correctement connecté.
- Déconnectez le cordon d'alimentation CA de la prise murale, puis reconnectez-le après quelques minutes.

La barre de son s'éteint automatiquement.

- La fonction de veille automatique est activée. Désactivez la fonction de veille automatique (page 32).

La barre de son ne s'allume pas lorsque vous allumez le téléviseur.

- Activez la fonction Contrôle pour HDMI (page 29). Le téléviseur doit prendre en charge la fonction Contrôle pour HDMI. Pour plus de détails, reportez-vous au manuel d'instructions du téléviseur.

→ Vérifiez les réglages de haut-parleur du téléviseur. L'alimentation de la barre de son est synchronisée avec les réglages de haut-parleur du téléviseur. Pour plus de détails, reportez-vous au manuel d'instructions du téléviseur.

→ Selon le téléviseur, si le son était émis par les haut-parleurs du téléviseur lors de la dernière utilisation, la barre de son pourrait ne pas s'allumer par interverrouillage avec l'alimentation du téléviseur lorsque vous allumez le téléviseur.

La barre de son s'éteint lorsque vous éteignez le téléviseur.

→ Vérifiez le réglage de la fonction Contrôle pour HDMI (page 29). Lorsque la fonction Contrôle pour HDMI est activée et que l'entrée de la barre de son est l'entrée TV, la barre de son s'éteint automatiquement lorsque vous éteignez le téléviseur.

La barre de son ne s'éteint pas lorsque vous éteignez le téléviseur.

→ Vérifiez le réglage de la fonction Contrôle pour HDMI (page 29). Lorsque vous éteignez le téléviseur, la barre de son s'éteint automatiquement uniquement si l'entrée de la barre de son est l'entrée TV. Le téléviseur doit prendre en charge la fonction Contrôle pour HDMI. Pour plus de détails, reportez-vous au manuel d'instructions du téléviseur.

Image

Il n'y a pas d'image ou l'image n'est pas émise correctement.

→ Lorsqu'il n'y a pas d'image pendant que l'entrée TV est sélectionnée, sélectionnez le canal de télévision souhaité en utilisant la télécommande du téléviseur.

Son

La barre de son ne peut pas se connecter à un téléviseur avec la fonction BLUETOOTH.

- Lorsque vous raccordez la barre de son et le téléviseur avec un câble HDMI (non fourni), la connexion BLUETOOTH est annulée. Déconnectez le câble HDMI, puis effectuez la procédure de connexion depuis le début (page 15).

Aucun son du téléviseur n'est émis par la barre de son.

- Vérifiez le type et le raccordement du câble HDMI ou du câble numérique optique raccordé à la barre de son et au téléviseur (reportez-vous au Manuel de démarrage fourni).
- Déconnectez les câbles qui sont connectés entre le téléviseur et la barre de son, puis reconnectez-les fermement. Déconnectez les cordons d'alimentation CA du téléviseur et de la barre de son des prises CA, puis reconnectez-les.
- Lorsque la barre de son et le téléviseur sont raccordés à l'aide d'un câble HDMI uniquement, vérifiez les points suivants.
 - La prise HDMI du téléviseur raccordé porte l'étiquette « ARC ».
 - La fonction Contrôle pour HDMI du téléviseur est activée.
 - Sur la barre de son, la fonction Contrôle pour HDMI est activée (page 29).
- Si votre téléviseur n'est pas compatible avec ARC, raccordez le câble numérique optique (fourni) (reportez-vous au Manuel de démarrage fourni). Si le téléviseur n'est pas compatible avec ARC, le son du téléviseur ne sera pas émis par la barre de son, même si la barre de son est raccordée à la prise HDMI IN du téléviseur.

- Sélectionnez l'entrée TV en appuyant sur TV (page 21).
- Augmentez le volume du téléviseur ou annulez la fonction de coupure du son.
- Selon l'ordre dans lequel vous raccordez le téléviseur et la barre de son, il est possible que le son de la barre de son soit coupé. Si cela se produit, allumez d'abord le téléviseur, puis la barre de son.
- Réglez le paramètre de haut-parleurs du téléviseur (BRAVIA) à Système audio. Reportez-vous au manuel d'instructions de votre téléviseur pour savoir comment configurer le téléviseur.
- Vérifiez le niveau de sortie sonore du téléviseur. Reportez-vous au manuel d'instructions du téléviseur pour plus de détails sur les réglages du téléviseur.
- La barre de son prend en charge les formats audio Dolby Digital et PCM (page 42). Lors de la lecture d'un format non pris en charge, réglez le réglage de sortie audio numérique du téléviseur (BRAVIA) à « PCM ». Pour plus de détails, reportez-vous au manuel d'instructions du téléviseur.

Le son est émis par la barre de son et le téléviseur.

- Modifiez le réglage de sortie audio du téléviseur afin que le son du téléviseur soit émis au moyen d'une enceinte externe.
- Réglez le volume du téléviseur au minimum.



Le son émis par la barre de son n'est pas au même niveau que celui du téléviseur, même si les valeurs de niveau de volume de la barre de son et du téléviseur sont identiques.

- Si la fonction Contrôle pour HDMI est activée, la valeur de niveau de volume de la barre de son pourrait apparaître sur votre téléviseur en tant que valeur de volume du téléviseur. Les niveaux sonores émis par la barre de son et le téléviseur peuvent être différents, même si les valeurs de niveau de volume de la barre de son et du téléviseur sont identiques. Les niveaux sonores émis par la barre de son et le téléviseur varient en fonction de leurs caractéristiques de traitement sonore; il ne s'agit pas d'un problème de fonctionnement.

Le son est interrompu pendant le visionnement d'une émission de télévision ou d'un contenu sur un disque Blu-ray, etc.

- Vérifiez le réglage du mode sonore (page 22). Si le mode sonore est réglé à AUTO SOUND, le son pourrait être interrompu lorsque le mode sonore est modifié automatiquement en fonction des informations de l'émission en cours de visionnement. Si vous ne souhaitez pas modifier le mode sonore automatiquement, réglez le mode sonore à un réglage autre que AUTO SOUND.

Aucun son ou seulement un son très faible de l'appareil raccordé à la barre de son est émis par la barre de son.

- Appuyez sur  + et vérifiez le niveau de volume (page 13).
- Appuyez sur  ou  + pour annuler la fonction de coupure du son (page 13).



- Assurez-vous que la source d'entrée est sélectionnée correctement (page 21).
- Vérifiez que tous les câbles et cordons de la barre de son et de l'appareil raccordé sont fermement insérés.
- Si l'appareil raccordé prend en charge la fonction de suréchantillonnage, vous devez la désactiver.



L'effet ambiophonique ne peut pas être obtenu.

- Selon le réglage de signal d'entrée et de mode sonore, le traitement sonore ambiophonique pourrait ne pas fonctionner correctement. L'effet ambiophonique peut être subtil, selon le programme ou le disque.
- Pour effectuer la lecture du son multicanal, vérifiez le réglage de sortie audio numérique sur l'appareil raccordé à la barre de son. Pour plus de détails, reportez-vous au manuel d'instructions fourni avec l'appareil raccordé.

Caisson de graves

Aucun son ou seulement un son très faible est émis par le caisson de graves.

- Appuyez sur la touche SW  + de la télécommande pour augmenter le volume du caisson de graves.
- Assurez-vous que le témoin d'état du caisson de graves est allumé en vert ou orange.
- Si le témoin d'état du caisson de graves ne s'allume pas, essayez de procéder comme suit.
 - Assurez-vous que le cordon d'alimentation CA du caisson de graves est raccordé correctement.
 - Appuyez sur la touche  (alimentation) du caisson de graves pour le mettre en marche.

- Si le témoin d'état du caisson de graves s'allume en rouge, essayez de procéder comme suit.
 - Rapprochez le caisson de graves de la barre de haut-parleurs de manière à ce que le témoin d'état du caisson de graves s'allume en vert ou orange.
 - Suivez les étapes de la section « Établissement de la connexion sans fil du caisson de graves (SECURE LINK) » (page 28).
- Si le témoin d'état du caisson de graves clignote en rouge, appuyez sur la touche  (alimentation) du caisson de graves pour l'éteindre et vérifiez si les ouvertures d'aération du caisson de graves sont bloquées.
- Si les sources d'entrée comportent très peu de sons graves (par exemple, une émission de télévision), le son émis par le caisson de graves peut être difficile à entendre. Démarrez la lecture de la musique de démonstration intégrée en suivant les étapes ci-dessous et vérifiez que le son est émis par le caisson de graves.
 - ① Maintenez enfoncée la touche  (TV) de la barre de haut-parleurs pendant 5 secondes. La lecture de la musique de démonstration intégrée démarre.
 - ② Appuyez de nouveau sur  (TV). La musique de démonstration intégrée s'arrête et la barre de son retourne à l'état précédent.
- Désactivez le mode nuit (page 23).
- Assurez-vous que l'appareil BLUETOOTH à connecter est allumé et que la fonction BLUETOOTH est activée.
- Rapprochez l'appareil BLUETOOTH de la barre de haut-parleurs.
- Jumelez de nouveau la barre de son et l'appareil BLUETOOTH. Il pourrait d'abord être nécessaire d'annuler le jumelage avec la barre de son à l'aide de votre appareil BLUETOOTH.
- Si la fonction BLUETOOTH est désactivée, activez-la (page 27).

Impossible d'effectuer le jumelage.

- Rapprochez l'appareil BLUETOOTH de la barre de haut-parleurs.
- Assurez-vous que la barre de son ne reçoit aucune interférence provenant d'un appareil LAN sans fil, d'un autre appareil sans fil 2,4 GHz ou d'un four à micro-ondes. Si un appareil qui génère un rayonnement électromagnétique se trouve à proximité, éloignez l'appareil de la barre de son.
- Le jumelage pourrait être impossible si d'autres appareils BLUETOOTH sont présents autour de la barre de son. En pareil cas, éteignez les autres appareils BLUETOOTH.

Le son de l'appareil mobile BLUETOOTH connecté n'est pas émis par la barre de son.

- Assurez-vous que le témoin BLUETOOTH de la barre de haut-parleurs s'allume (page 8).
- Rapprochez l'appareil BLUETOOTH de la barre de haut-parleurs.
- Si un appareil qui génère un rayonnement électromagnétique se trouve à proximité, par exemple un appareil LAN sans fil, un autre appareil BLUETOOTH ou un four à micro-ondes, éloignez l'appareil de la barre de son.

Connexion d'un appareil mobile

La connexion BLUETOOTH ne peut pas être effectuée.

- Assurez-vous que le témoin BLUETOOTH de la barre de haut-parleurs s'allume (page 8).

- Retirez tout obstacle se trouvant entre la barre de haut-parleurs et l'appareil BLUETOOTH ou éloignez la barre de haut-parleurs de l'obstacle.
- Si la barre de haut-parleurs est installée sous le téléviseur, éloignez la barre de haut-parleurs du téléviseur.
- Repositionnez l'appareil BLUETOOTH connecté.
- Faites passer la fréquence LAN sans fil de tout routeur LAN sans fil ou ordinateur situé à proximité à la plage 5 GHz.
- Augmentez le volume sur l'appareil BLUETOOTH connecté.

Le son n'est pas synchronisé avec l'image.

- Lorsque vous regardez des films, le son pourrait être légèrement décalé par rapport à l'image.

Télécommande

La télécommande de la barre de son ne fonctionne pas.

- Pointez la télécommande vers le capteur de télécommande sur la barre de haut-parleurs (page 8).
- Retirez tous les obstacles qui se trouvent entre la télécommande et la barre de son.
- Remplacez les deux piles de la télécommande par de nouvelles piles, si elles sont faibles.
- Assurez-vous d'appuyer sur la bonne touche de la télécommande (page 13).

La télécommande du téléviseur ne fonctionne pas.

- Installez la barre de haut-parleurs de manière à ne pas bloquer le capteur de télécommande du téléviseur.
- Ce problème peut être résolu en activant la fonction IR-Repeater (page 20).

Autres

La fonction Contrôle pour HDMI ne fonctionne pas correctement.

- Vérifiez le raccordement avec la barre de son (reportez-vous au Manuel de démarrage fourni).
- Activez la fonction Contrôle pour HDMI sur le téléviseur. Pour plus de détails, reportez-vous au manuel d'instructions du téléviseur.
- Attendez un instant, puis essayez de nouveau. Si vous débranchez la barre de son, vous devrez attendre quelques instants avant d'effectuer des opérations. Attendez au moins 15 secondes, puis essayez de nouveau.
- Assurez-vous que les appareils raccordés à la barre de son prennent en charge la fonction Contrôle pour HDMI.
- Activez la fonction Contrôle pour HDMI des appareils raccordés à la barre de son. Pour plus de détails, reportez-vous au manuel d'instructions de votre appareil.
- Le type et le nombre d'appareils qui peuvent être contrôlés par la fonction Contrôle pour HDMI sont limités par la norme HDMI CEC comme suit :
 - Appareils d'enregistrement (enregistreur Blu-ray Disc, enregistreur DVD, etc.) : jusqu'à 3 appareils
 - Appareils de lecture (lecteur Blu-ray Disc, lecteur DVD, etc.) : jusqu'à 3 appareils
 - Appareils de syntonisation : jusqu'à 4 appareils
 - Système audio (récepteur/casque d'écoute) : jusqu'à 1 appareil (utilisé par la barre de son)

Tous les témoins de la barre de haut-parleurs clignotent pendant 10 secondes et la barre de son s'éteint.

- La fonction de protection est activée. Déconnectez le cordon d'alimentation CA et assurez-vous que les ouvertures d'aération de la barre de haut-parleurs ne sont pas recouvertes, puis allumez la barre de son après quelques instants.

Les capteurs du téléviseur ne fonctionnent pas correctement.

- La barre de haut-parleurs peut bloquer certains capteurs (comme le capteur de luminosité), le capteur de télécommande de votre téléviseur ou l'émetteur de lunettes 3D (transmission infrarouge) d'un téléviseur 3D prenant en charge le système de lunettes 3D infrarouge ou la communication sans fil. Éloignez la barre de haut-parleurs du téléviseur à une distance suffisante pour permettre à ces composants de fonctionner correctement. Pour connaître les emplacements des capteurs et du récepteur de télécommande, reportez-vous au manuel d'instructions fourni avec le téléviseur.

La barre de son ne fonctionne pas correctement.

- La barre de son pourrait être en mode de démonstration. Pour annuler le mode de démonstration, réinitialisez la barre de son. Maintenez enfoncées les touches – (volume) et  (alimentation) de la barre de haut-parleurs pendant plus de 5 secondes (page 39).

Le message suivant s'affiche.

• Please select the desired TV channels with the TV's remote control.

* Cet écran présente un exemple pour la langue Anglais.

- Sélectionnez l'émission de télévision en utilisant la télécommande du téléviseur.

Réinitialisation de la barre de son

Si la barre de son ne fonctionne toujours pas correctement, réinitialisez la barre de son en procédant comme suit.

- 1 Maintenez enfoncées les touches – (volume) et  (alimentation) de la barre de haut-parleurs pendant plus de 5 secondes.**

Tous les témoins de la barre de haut-parleurs clignotent 3 fois, puis les réglages retournent à leur état initial.

- 2 Déconnectez le cordon d'alimentation CA.**

- 3 Raccordez le cordon d'alimentation CA, puis appuyez sur  pour allumer la barre de son.**

Conseil

Les réglages par défaut sont soulignés dans chaque description de fonction.

Informations complémentaires

Caractéristiques techniques

Barre de haut-parleurs (SA-S350)

Section amplificateur

Modèles américains :

PUISSANCE DE SORTIE ET DISTORSION

HARMONIQUE TOTALE :

(FTC)

Avant G + Avant D :

Avec des charges de 4 ohms, les deux canaux étant alimentés, de 200 à 20 000 Hz; puissance efficace RMS minimale de 18 W par canal, avec une distorsion harmonique totale inférieure ou égale à 1 %, de 250 mW à la puissance de sortie nominale.

PUISSANCE DE SORTIE (référence)

Enceinte Avant G/Avant D : 85 W (par canal à 4 ohms, 1 kHz)

Modèles canadiens :

PUISSANCE DE SORTIE (nominale)

Avant G + Avant D : 45 W + 45 W (à 4 ohms, 1 kHz, 1 % de DHT)

PUISSANCE DE SORTIE (référence)

Enceinte Avant G/Avant D : 85 W (par canal à 4 ohms, 1 kHz)

Entrées

TV IN (OPTICAL)

Sorties

HDMI OUT (TV (ARC))

Section BLUETOOTH

Système de communication

Spécification BLUETOOTH version 5.0

Sortie

Spécification BLUETOOTH pour classe de puissance 1

Portée de communication maximale

En ligne directe, environ 25 m¹⁾

Bande de fréquence

Bande 2,4 GHz (2,4000 GHz - 2,4835 GHz)

Méthode de modulation

FHSS (Freq Hopping Spread Spectrum)

Profil BLUETOOTH compatibles²⁾

A2DP (Advanced Audio Distribution Profile)

AVRCP (Audio Video Remote Control Profile)

Codec pris en charge³⁾

SBC⁴⁾

Plage de transmission (A2DP)

20 Hz - 20 000 Hz (Fréquence d'échantillonnage 32 kHz, 44,1 kHz, 48 kHz)

- 1) La plage réelle varie en fonction de facteurs tels que la présence d'obstacles entre les appareils, les champs magnétiques autour des fours à micro-ondes, l'électricité statique, l'utilisation d'un téléphone sans fil, la sensibilité de réception, le système d'exploitation, les applications logicielles, etc.
- 2) Les profils BLUETOOTH standard indiquent la fonction des communications BLUETOOTH entre les appareils.
- 3) Codec : Format de conversion et compression du signal audio
- 4) Abréviation pour codec de sous-bande

Section bloc d'enceinte Avant G/Avant D

Système d'enceinte

Système d'enceinte à 2 haut-parleurs

Haut-parleur

Enceinte Avant G/Avant D : Type conique de 52 mm × 90 mm (2 1/8 po × 3 5/8 po), 4 Ω

Généralités

Alimentation

120 V CA, 60 Hz

Consommation d'énergie

En marche : 30 W

Mode de veille : 0,5 W ou moins (mode d'économie d'énergie)

(Lorsque la fonction Contrôle pour HDMI et le mode de veille BLUETOOTH sont désactivés)

Mode de veille : 2 W ou moins*
(Lorsque la fonction Contrôle pour HDMI et le mode de veille BLUETOOTH sont activés)

* La barre de son passe automatiquement en mode d'économie d'énergie lorsqu'il n'y a aucun raccordement HDMI ni aucun historique de jumelage BLUETOOTH.

Dimensions* (environ) (l/h/p)
900 mm × 64 mm × 88 mm
(35 1/2 po × 2 5/8 po × 3 1/2 po)

* Excluant la partie saillante

Poids (environ)
2,4 kg (5 lb 4 7/10 oz)

Caisson de graves (SA-WS350)

PUISSANCE DE SORTIE (référence)
150 W (à 2,5 ohms, 100 Hz)

Système d'enceinte
Système de caisson de graves, Bass
Reflex

Haut-parleur
Type conique de 160 mm (6 1/2 po)

Alimentation
120 V CA, 60 Hz

Consommation d'énergie
En marche : 25 W
Mode de veille : 0,5 W ou moins

Dimensions* (environ) (l/h/p)
190 mm × 382 mm × 390 mm
(7 1/2 po × 15 1/8 po × 15 3/8 po)

* Excluant la partie saillante

Poids (environ)
7,8 kg (17 lb 3 1/5 oz)

Partie émetteur/récepteur sans fil

Bande de fréquence
2,4 GHz (2,4000 GHz - 2,4835 GHz)
Méthode de modulation
FHSS (Freq Hopping Spread Spectrum)

La conception et les caractéristiques techniques sont susceptibles d'être modifiées sans préavis.

Formats audio d'entrée pris en charge (Entrée TV)

La barre de son prend en charge les formats audio suivants.

- Dolby Digital
- PCM linéaire 2 canaux

À propos de la communication BLUETOOTH

- Les appareils BLUETOOTH doivent être utilisés dans un rayon d'environ 10 mètres (33 pieds) (distance sans obstacle) l'un de l'autre. La plage de communication effective peut être réduite dans les cas suivants.
 - Si une personne, un objet métallique, un mur ou autre obstacle est présent entre les appareils connectés via BLUETOOTH
 - Dans des endroits où un appareil LAN sans fil est installé
 - Autour de fours à micro-ondes en cours d'utilisation
 - Dans des endroits où d'autres ondes électromagnétiques sont présentes
- Les appareils BLUETOOTH et LAN sans fil (IEEE 802.11b/g/n) utilisent la même bande de fréquence (2,4 GHz). Lorsque vous utilisez votre appareil BLUETOOTH à proximité d'un appareil muni d'une fonctionnalité LAN sans fil, des interférences électromagnétiques peuvent survenir. Cela risque de provoquer des taux de transfert de données inférieurs, du bruit ou une impossibilité de se connecter. Si cela se produit, essayez les solutions suivantes :
 - Utilisez cette barre de son à une distance minimum de 10 mètres (33 pieds) de l'appareil LAN sans fil.
 - Éteignez l'appareil LAN sans fil lorsque vous utilisez votre appareil BLUETOOTH dans un rayon de 10 mètres (33 pieds).
 - Installez cette barre de son et l'appareil BLUETOOTH aussi près que possible l'un de l'autre.

- Les ondes radio émises par cette barre de son peuvent interférer avec le fonctionnement de certains appareils médicaux. Comme ces interférences peuvent provoquer un problème de fonctionnement, éteignez toujours cette barre de son et l'appareil BLUETOOTH dans les endroits suivants :
 - Dans les hôpitaux, les trains, les avions, les stations-service et tous les endroits où pourraient se trouver des gaz inflammables
 - À proximité de portes automatiques ou d'avertisseurs d'incendie
- Cette barre de son prend en charge des fonctions de sécurité conformes à la spécification BLUETOOTH afin de garantir une connexion sécurisée lors de la communication à l'aide de la technologie BLUETOOTH. Toutefois, comme cette sécurité peut s'avérer insuffisante selon le réglage et d'autres facteurs, faites toujours attention lorsque vous communiquez à l'aide de la technologie BLUETOOTH.
- Sony ne peut pas être tenu responsable de tout dommage ou toute perte résultant de fuites d'informations lors de la communication à l'aide de la technologie BLUETOOTH.
- La communication BLUETOOTH n'est pas forcément garantie avec tous les appareils BLUETOOTH ayant le même profil que cette barre de son.
- Les appareils BLUETOOTH connectés à cette barre de son doivent être conformes à la spécification BLUETOOTH prescrite par Bluetooth SIG, Inc., et être certifiés conformes. Toutefois, même dans le cas d'un appareil conforme à la spécification BLUETOOTH, il est possible que certaines caractéristiques ou spécifications de l'appareil BLUETOOTH rendent la connexion impossible ou entraînent des méthodes de contrôle, un affichage ou un fonctionnement différents.
- Du bruit peut survenir ou le son peut être interrompu en fonction de l'appareil BLUETOOTH connecté à cette barre de son, de l'environnement de communication ou des conditions environnantes.

Si vous avez des questions ou si vous rencontrez des problèmes avec votre barre de son, veuillez consulter votre détaillant Sony le plus proche.

Précautions

Sécurité

- Si un objet ou du liquide venait à pénétrer à l'intérieur de la barre de son, débranchez la barre de son et faites-la vérifier par une personne qualifiée avant de la remettre en marche.
- Ne montez pas sur la barre de son, car cela pourrait entraîner une chute et des blessures ou endommager la barre de son.

Sources d'alimentation

- Avant de mettre en marche la barre de son, vérifiez que la tension de fonctionnement est identique à celle de votre source d'alimentation locale. La tension de fonctionnement est indiquée sur la plaque signalétique située sur la partie inférieure de la barre de haut-parleurs.
- Déconnectez la barre de son de la prise murale si vous prévoyez de ne pas utiliser la barre de son pendant une période prolongée. Pour déconnecter le cordon d'alimentation CA, saisissez la fiche; ne tirez jamais sur le cordon.
- Pour des raisons de sécurité, l'une des broches de la fiche est plus large que l'autre et s'insère dans la prise murale dans un seul sens. Si vous ne parvenez pas à insérer la fiche complètement dans la prise, contactez votre détaillant.
- Le cordon d'alimentation CA ne doit être remplacé que dans un centre de service agréé.

Accumulation de chaleur

Si la barre de son produit de la chaleur pendant le fonctionnement, il ne s'agit pas d'un problème de fonctionnement. En cas d'utilisation continue de cette barre de son à un volume élevé, la température de la barre de son augmente considérablement au niveau des parties arrière et inférieure. Pour éviter de vous brûler, ne touchez pas la barre de son.

Installation

- Installez la barre de son dans un endroit suffisamment ventilé pour éviter l'accumulation de chaleur et prolonger la durée de vie de la barre de son.
- N'installez pas la barre de son à proximité de sources de chaleur ou dans un endroit exposé à la lumière directe du soleil, à une poussière excessive ou à des chocs mécaniques.
- Ne placez aucun objet sur le dessus de la barre de haut-parleurs.
- Si la barre de son est utilisée conjointement avec un téléviseur, un magnétoscope ou un magnétophone, des parasites peuvent se produire et la qualité de l'image peut être réduite. En pareil cas, éloignez la barre de son du téléviseur, du magnétoscope ou du magnétophone.
- Faites attention lorsque vous placez la barre de son sur une surface spécialement traitée (cirée, huilée, polie, etc.), car des taches ou une décoloration de la surface peuvent apparaître.
- Évitez de vous blesser sur les coins de la barre de haut-parleurs.

Fonctionnement

Avant de raccorder d'autres équipements, assurez-vous d'éteindre et de débrancher la barre de son.

Si l'écran du téléviseur situé à proximité présente des irrégularités de couleurs

Des irrégularités de couleurs peuvent apparaître sur certains types de téléviseur.

- En cas d'irrégularités de couleurs... Éteignez le téléviseur, puis rallumez-le après 15 à 30 minutes.
- En cas d'irrégularités de couleurs persistantes... Éloignez davantage la barre de son du téléviseur.

Nettoyage

Nettoyez la barre de son avec un chiffon doux et sec. N'utilisez pas de tampons abrasifs, de poudre à récurer ou de solvants tels que de l'alcool ou du benzène.

Si vous avez des questions ou si vous rencontrez un problème avec votre barre de son, veuillez consulter votre détaillant Sony le plus proche.

Droits d'auteur et marques de commerce

Cette barre de son intègre la technologie Dolby* Digital.

* Fabriqué sous licence de Dolby Laboratories. Dolby, Dolby Audio et le symbole double-D sont des marques déposées de Dolby Laboratories.

Le terme et les logos BLUETOOTH® sont des marques déposées appartenant à Bluetooth SIG, Inc. et tout usage de ces marques par Sony Corporation s'inscrit dans le cadre d'une licence. Les autres marques commerciales et noms de marques appartiennent à leurs propriétaires respectifs.

Les termes HDMI et HDMI High-Definition Multimedia Interface, de même que le logo HDMI sont des marques commerciales ou des marques déposées de HDMI Licensing Administrator, Inc. aux États-Unis et dans d'autres pays.

Le logo « BRAVIA » est une marque commerciale de Sony Corporation.

« PlayStation » est une marque déposée ou une marque commerciale de Sony Interactive Entertainment Inc.

Technologie de codage audio et brevets MPEG Layer-3 sous licence Fraunhofer IIS et Thomson.

Windows Media est une marque déposée ou une marque commerciale de Microsoft Corporation aux États-Unis et/ou dans d'autres pays.

Ce produit est protégé par des droits de propriété intellectuelle de Microsoft Corporation. Il est interdit d'utiliser ou de distribuer cette technologie hors de ce produit sans disposer d'une licence appropriée de Microsoft ou d'une filiale de Microsoft autorisée.

Toutes les autres marques commerciales
sont la propriété de leurs détenteurs
respectifs.

Registro del propietario

Los números de modelo y serie están ubicados en la parte inferior de la barra parlante. Registre los números de serie en el espacio proporcionado a continuación. Indíquelos siempre que llame a su distribuidor Sony con relación a este producto.

N.º de modelo HT-S350
N.º de serie _____

ADVERTENCIA

Para reducir el riesgo de incendios o electrocución, no exponga la barra de sonido a la lluvia ni a la humedad.

La barra de sonido no estará desconectada de la fuente de alimentación de ca mientras esté conectada a la toma de pared, aunque se haya apagado la propia barra de sonido.

Para reducir el riesgo de incendio, no cubra la abertura de ventilación de la barra de sonido con periódicos, paños, cortinas, etc.
No exponga la barra de sonido a fuentes de llamas vivas (velas encendidas, por ejemplo).

Para reducir el riesgo de incendio o descarga eléctrica, no exponga la barra de sonido a goteos ni salpicaduras de líquidos. No coloque objetos llenos de líquido, como vasos, sobre la barra de sonido.

Ya que el enchufe principal se utiliza para desconectar la barra de sonido de la red eléctrica, conecte la barra de sonido a una salida de CA de fácil acceso. Si nota alguna anomalía en la barra de sonido, desconecte el enchufe principal de la salida de CA de inmediato.

No sitúe la barra de sonido en un espacio cerrado, como una estantería o un armario empotrado.

PRECAUCIÓN

Riesgo de explosión si la batería se reemplaza por un tipo de batería incorrecto.

No exponga las baterías ni los dispositivos con batería a un calor excesivo, como la luz directa del sol o fuego.

Solo para ser usado en interiores.

Para la barra parlante

La placa de identificación se encuentra en la parte inferior de la barra parlante.

Para clientes de los EE. UU.

Instrucciones de seguridad importantes

- 1) Lea estas instrucciones.
- 2) Conserve estas instrucciones.
- 3) Preste atención a las advertencias.
- 4) Siga las instrucciones.
- 5) No utilice este aparato cerca del agua.
- 6) Límpielo sólo con un paño seco.
- 7) No bloquee los orificios de ventilación. Instale el aparato según las instrucciones del fabricante.
- 8) No instale el equipo cerca de fuentes de calor, como radiadores, rejillas de calefacción, estufas u otros aparatos (incluidos amplificadores) que producen calor.
- 9) No anule el propósito de seguridad del enchufe polarizado o enchufe con descarga a tierra. Un enchufe polarizado dispone de dos hojas, una más ancha que la otra. Un enchufe de tipo conexión a tierra tiene dos hojas y una tercera clavija para la conexión a tierra. La hoja ancha o la tercera clavija se proporcionan por razones de seguridad. Si el enchufe

suministrado no entra en la toma, contacte a un electricista para que reemplace la toma obsoleta.

- 10) Evite pisar o perforar los cables de alimentación, sobre todo en la parte del enchufe, en los receptáculos y en el punto en el que el cable sale del equipo.
- 11) Use solamente los accesorios indicados por el fabricante.
- 12) Use solamente con el carrito, soporte, trípode, ménsula o mesa indicados por el fabricante, o que se venden con el equipo. Al utilizar el carrito, tenga cuidado al desplazar el carrito con el aparato, para evitar lesiones y que se vuelque el equipo.



- 13) Desenchufe este equipo durante tormentas eléctricas o cuando no se vaya a utilizar por períodos prolongados.
- 14) Consulte a personal de servicio calificado para cualquier mantenimiento. Se requiere servicio de mantenimiento cuando se ha dañado el equipo de algún modo, tal como cuando se daña el cable o enchufe de alimentación, se ha derramado líquido sobre el equipo o han caído objetos dentro de él, se ha expuesto el equipo a lluvia o humedad o cuando el equipo no opera como de costumbre o se ha dejado caer.

NOTA:

Esta barra de sonido ha sido sometida a pruebas y se ha determinado que cumple con los límites requeridos por los aparatos digitales de la clase B, en cumplimiento con la Sección 15 de las regulaciones de la FCC. Estas especificaciones han sido diseñadas para proporcionar una protección razonable contra interferencias perjudiciales en una instalación residencial. Esta barra de sonido genera, utiliza y puede emitir energía de radiofrecuencia y, de no ser instalado y utilizado de acuerdo con las instrucciones podría ocasionar interferencias perjudiciales en las comunicaciones de radio.

No obstante, no se garantiza que no ocurra ninguna interferencia en una instalación particular. Si la barra de sonido causa interferencia en la recepción de radio o televisión, que puede determinarse al apagar y encender la barra de sonido, se recomienda que el usuario intente corregir la interferencia mediante una o más de las siguientes medidas:

- Cambie la orientación o ubicación de la antena de recepción.
- Aumente la separación entre la barra de sonido y el receptor.
- Conecte la barra de sonido en una toma de circuito distinta a la que está conectado el receptor.
- Consulte con su distribuidor o con un técnico especializado en radio/televisión para solicitar asistencia.

Es preciso utilizar cables y conectores correctamente blindados y conectados a tierra para la conexión a anfitriones y/ o periféricos con el fin de cumplir los límites de emisiones de la FCC.

Si tiene alguna pregunta sobre esta barra de sonido:

Visite: www.sony.com/support

Contacto: Sony Customer Information Service Center al 1-800-222-SONY (7669).
Escriba a: Sony Customer Information Service Center 12451 Gateway Blvd., Fort Myers, FL 33913

Declaración de Conformidad del proveedor

Marca comercial: SONY
N.º de modelo: HT-S350
División a cargo: Sony Electronics Inc.
Dirección: 16535 Via Esprillo, San Diego, CA 92127 USA
N.º de teléfono: 858-942-2230
Este dispositivo cumple con las disposiciones de la Sección 15 de la FCC. Su funcionamiento está sujeto a las siguientes condiciones: (1) este dispositivo no debe ocasionar interferencias; y (2) Este dispositivo debe ser capaz de aceptar cualquier tipo de interferencia, incluidas las interferencias que puedan ocasionar un funcionamiento no deseado del equipo.

PRECAUCIÓN

Queda notificado que ante cualquier cambio o modificación que no haya sido aprobado expresamente en este manual se podrían invalidar sus facultades para utilizar esta barra de sonido.

Esta barra de sonido no debe colocarse ni utilizarse junto con otras antenas o transmisores.

Esta barra de sonido cumple con los límites de exposición a la radiación de la FCC definidos para un ambiente no controlado y cumple con los lineamientos de exposición a radiofrecuencia (RF) de la FCC. Esta barra de sonido se debe instalar y operar manteniendo el radiador a una distancia de al menos 20cm del cuerpo de la persona.

Para los clientes en Canadá

Utilice conectores y cables debidamente protegidos y con conexión a tierra para conectar a computadoras del host o dispositivos periféricos.

Esta barra de sonido contiene transmisores o receptores exentos de licencia que cumplen con las Especificaciones Estándar de Radio (RSS, por sus siglas en inglés) del Centro de Innovación, Ciencia y Desarrollo Económico de Canadá. Su funcionamiento está sujeto a las siguientes condiciones:

- (1) Esta barra de sonido no debe ocasionar interferencias; y
- (2) Esta barra de sonido debe ser capaz de aceptar cualquier tipo de interferencia, incluidas las interferencias que puedan ocasionar un funcionamiento no deseado de la barra de sonido.

Esta barra de sonido cumple con los límites de exposición a la radiación de ISED definidos para un entorno no controlado y cumple con la RSS-102 de las normas de exposición a radiofrecuencia (RF) del ISED. La barra de sonido se debe instalar y operar manteniendo el radiador a una distancia de al menos 20 cm o más del cuerpo de la persona.

Índice

Acerca de este Manual de instrucciones	5
¿Qué viene en la caja?	6
Qué puede hacer con la barra de sonido	7
Guía para partes y controles	8

Conexión al TV

Cómo conectar un TV con un cable HDMI	→	Guía de inicio (documento aparte)
---------------------------------------	---	-----------------------------------

Cómo conectar el TV Sony con la función BLUETOOTH de forma inalámbrica	15
Montaje de la barra parlante en una pared	18
Cuando el control remoto del TV no funciona	20

Cómo escuchar el sonido

Cómo escuchar el TV u otros dispositivos	21
Ajuste del sonido	22

Escuchar música/sonido con la función BLUETOOTH®

Escuchar música desde un dispositivo móvil	24
Encendido de la barra de sonido mediante el dispositivo BLUETOOTH	26
Apagado de la función BLUETOOTH	27

Uso de las distintas funciones

Cómo realizar la conexión inalámbrica del subwoofer (SECURE LINK)	28
Uso de la función de control para HDMI	29
Cómo usar la función "BRAVIA" Sync	30
Notas sobre conexiones HDMI	31
Ahorro de energía	31

Solución de problemas

Solución de problemas	32
Reconfiguración de la barra de sonido	38

Información adicional

Especificaciones	39
Formatos de entrada de audio compatibles (entrada de TV)	40
Comunicación por BLUETOOTH	41
Precauciones	42

Acerca de este Manual de instrucciones

- Las instrucciones incluidas en este Manual de instrucciones describen las funciones del control remoto.
- Algunas de las ilustraciones se presentan a modo de esquemas conceptuales, por lo que es posible que presenten diferencias respecto de los productos reales.
- Los ajustes predeterminados están subrayados en la descripción de cada función.
Ejemplo: Función de control para HDMI activada

¿Qué viene en la caja?

- Barra parlante (1)

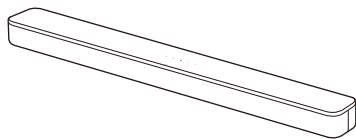

- Subwoofer (1)

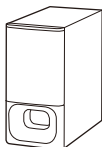

- Control remoto (1)

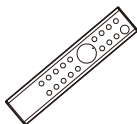

- Batería R03 (tamaño AAA) (2)



- Cable óptico digital (1)

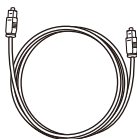

- PLANTILLA PARA MONTAJE EN PARED (1)



- Guía de inicio



- Manual de instrucciones



Qué puede hacer con la barra de sonido

"Cómo escuchar el TV u otros dispositivos" (página 21)



"Cómo conectar el TV Sony con la función BLUETOOTH de forma inalámbrica" (página 15)

Reproductor Blu-ray Disc™, decodificador de cable, decodificador satelital, etc.

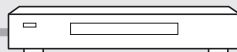

Conexión del TV (consulte la "Guía de inicio" (documento aparte))

"Uso de la función de control para HDMI" (página 29)
"Cómo usar la función "BRAVIA" Sync" (página 30)

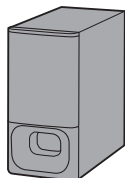
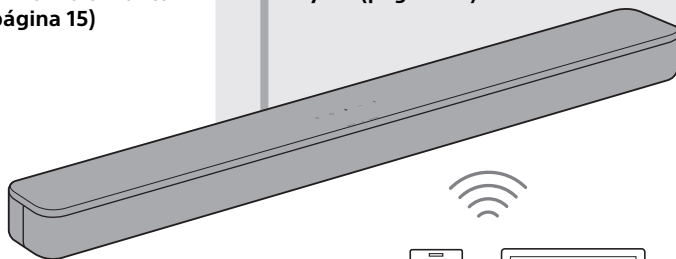

"Cómo realizar la conexión inalámbrica del subwoofer (SECURE LINK)" (página 28)

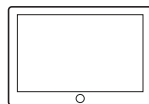
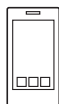

"Escuchar música desde un dispositivo móvil" (página 24)



Guía para partes y controles

Los detalles se omiten de las ilustraciones.

Barra parlante

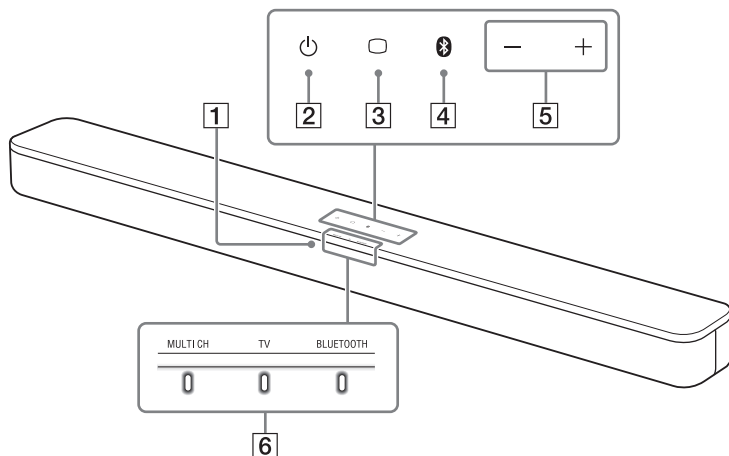
Parte frontal





- 1 Sensor del control remoto**
Apunte el control remoto al sensor de control remoto para operar la barra de sonido.
- 2 Botón  (alimentación)**
Enciende la barra de sonido o la ajusta en el modo de espera.
- 3 Botón  (TV) (página 21)**
- 4 Botón BLUETOOTH (página 24)**
- 5 Botones +/- (volumen)**

6 Indicadores

El encendido o parpadeo de los indicadores en la barra parlante indican el siguiente estado.







Entrada seleccionada en ese momento

Indicadores	Estado
	Se enciende mientras se selecciona la entrada de TV.
	Se enciende mientras se selecciona la entrada de BLUETOOTH.
	Se enciende mientras se conecta la barra de sonido al TV con la función BLUETOOTH (con la entrada de TV seleccionada).

Formato de sonido, efecto envolvente

Indicadores	Estado
	<ul style="list-style-type: none">• Se enciende mientras ingresa sonido multicanal de 5.1 canales.• Parpadea una vez mientras se selecciona el modo de sonido (página 22).

Volumen

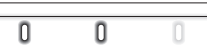
Indicadores	Estado
	Parpadea una vez al bajar el volumen al mínimo (1-20).
	Parpadea una vez al bajar el volumen al nivel medio (21-40).
	Parpadea una vez al subir el volumen al máximo (41-49).
	<ul style="list-style-type: none">• Parpadea de forma intermitente al silenciar el sonido.• Parpadea dos veces al configurar el volumen al máximo/mínimo.
	El indicador de la entrada actual parpadea una vez al ajustar el volumen del subwoofer con los botones SW  +/-.
	Parpadea tres veces al configurar el volumen del subwoofer al máximo/mínimo.

Configuración de valores de cada función

El ajuste de encendido/apagado para cada función se indica mediante la cantidad de veces que parpadea el siguiente indicador.

- Encendido: parpadea dos veces.
- Apagado: parpadea una vez.

Consulte la descripción de cada función para ver qué sucede con el estado del indicador en los casos en que las configuraciones modificadas sean otras que las de encendido/apagado.

Indicadores	Funciones
<p>MULTI CH</p> <hr/> <p>0</p>	<ul style="list-style-type: none">• Modo nocturno (página 23)• Modo de voz (página 23)
<p>BLUETOOTH</p> <hr/> <p>0</p>	<ul style="list-style-type: none">• Audio DRC (página 23)• Control para HDMI (página 29)• Modo de espera BLUETOOTH (página 26)• Función BLUETOOTH (página 27)• Modo de espera automático (página 31)• IR repeater (página 20)
<p>MULTI CH TV BLUETOOTH</p> <hr/> <p>0 0 0</p>	Cómo conectar un TV con la función BLUETOOTH (página 15).

Parte trasera

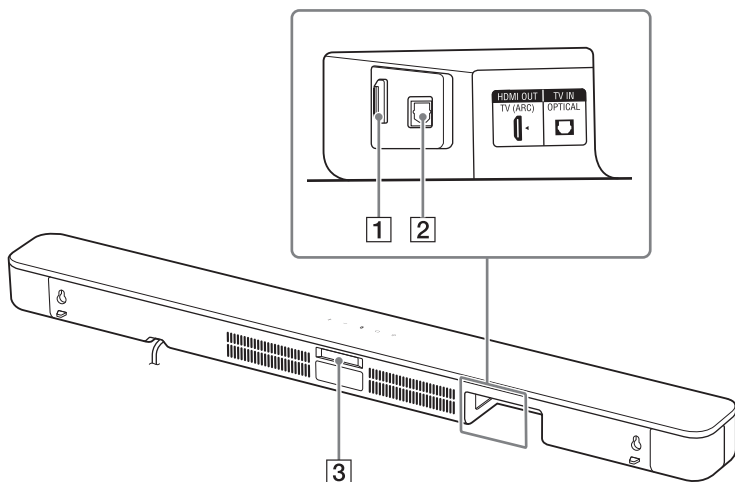

1 Toma HDMI OUT (TV (ARC))

Conecte un TV que tenga una toma de entrada HDMI con un cable HDMI (no suministrado).

La barra de sonido es compatible con ARC (página 30). ARC es la función que envía el sonido del TV a un dispositivo AV como la barra de sonido desde la toma HDMI del TV.

2 Toma TV IN (OPTICAL)

3 IR repeater (página 20)

Transmite la señal remota del control remoto del TV al TV.

Subwoofer

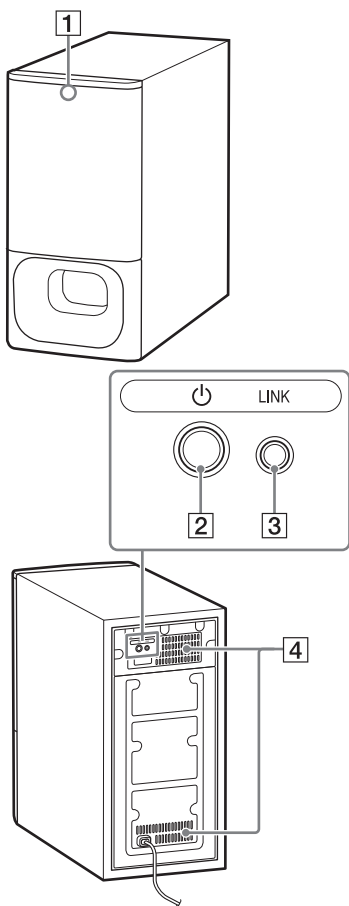

1 Indicador de estado

Indica el estado de la alimentación del subwoofer y la conexión de la barra parlante.

- Se enciende en verde: se establece la conexión entre el subwoofer y la barra parlante.
- Parpadea en verde: la conexión entre el subwoofer y la barra parlante está en proceso.
- Se enciende en anaranjado: se establece la conexión entre el subwoofer y la barra parlante con la función Secure Link.
- Parpadea en anaranjado: la conexión entre el subwoofer y la barra parlante con la función Secure Link está en proceso.
- Se enciende en color rojo: el subwoofer está en modo de espera.
- Apagado: el subwoofer está apagado.

2 Botón (alimentación)

Enciende o apaga el subwoofer.

3 Botón LINK (página 28)

4 Orificios de ventilación

Por seguridad, no bloquee los orificios de ventilación.

Control remoto

Algunos de los botones tienen distintas funciones dependiendo del tiempo que se los mantenga presionados. Los íconos a continuación indican por cuánto tiempo se debe presionar el botón.

- : Presione el botón.
- (con línea): Presione el botón y manténgalo presionado durante 5 segundos.

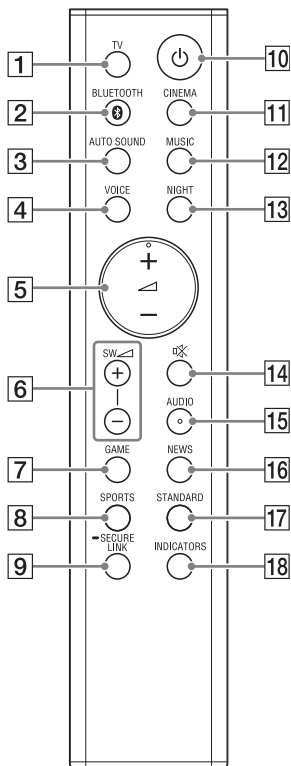

- 1 TV (página 21)**
Seleccione la entrada de TV.
- 2 BLUETOOTH (página 21, 25)**
Seleccione la entrada de BLUETOOTH.
- 3 AUTO SOUND (página 22)**
Selecciona AUTO SOUND para el efecto de sonido.
- 4 VOICE**
 - : Activa/desactiva el modo Voice. (página 23)
 - (con línea): Activa/desactiva la función de control para HDMI. (página 29)
- 5 (volumen) +*/-**
Ajusta el volumen.
- 6 SW (volumen del subwoofer) +/-**
Ajusta el volumen del subwoofer.
- 7 GAME (página 22)**
Selecciona GAME para el efecto de sonido.
- 8 SPORTS (página 22)**
Selecciona SPORTS para el efecto de sonido.
- 9 SECURE LINK (página 28)**
● (con línea): Inicia el ajuste del enlace para la función Secure Link.
- 10 (alimentación)**
Enciende la barra de sonido o la ajusta en el modo de espera.
- 11 CINEMA (página 22)**
Selecciona CINEMA para el efecto de sonido.
- 12 MUSIC (página 22)**
Selecciona MUSIC para el efecto de sonido.

13 NIGHT

: Activa/desactiva el modo night. (página 23)

: Activa/desactiva el modo en espera BLUETOOTH. (página 26)

14 (silencio)

Apaga el sonido momentáneamente o enciende el sonido.

15 AUDIO*

: Selecciona el canal de audio para una transmisión multiplex Dolby Digital. (página 23)

: Activa/desactiva la función Audio DRC. (página 23)

16 NEWS (página 22)

Selecciona NEWS para el efecto de sonido.

17 STANDARD

: Selecciona STANDARD para el efecto de sonido. (página 22)

: Activa/desactiva la función IR repeater. (página 20)

18 INDICATORS

: Activa/desactiva los indicadores de la barra parlante.

: Activa/desactiva la función de espera automática. (página 31)

* Los botones  + y AUDIO tienen un punto táctil. Úselo como guía durante su operación.

Consejo

Puede apagar los indicadores presionando INDICATORS.

Incluso si los apaga presionando INDICATORS, verá que los indicadores se encienden o parpadean cuando opera la barra de sonido.

Acerca del reemplazo de baterías del control remoto

Cuando la barra de sonido no responda al control remoto, reemplace con dos nuevas baterías las baterías viejas.

Use baterías de manganeso R03 (tamaño AAA) como reemplazo.

Conexión al TV

Cómo conectar un TV con un cable HDMI

Consulte la "Guía de inicio" (documento aparte).

Cómo conectar el TV Sony con la función BLUETOOTH de forma inalámbrica

Al usar el TV* Sony con la función BLUETOOTH, puede escuchar el sonido del TV o el dispositivo conectado al TV conectando la barra de sonido y el TV de forma inalámbrica.

* El TV debe ser compatible con A2DP (Advanced Audio Distribution Profile).

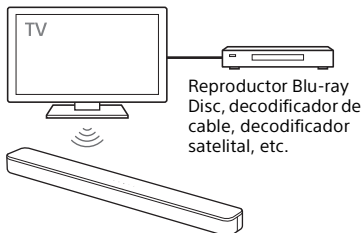

Conexión inalámbrica de la barra de sonido y el TV

Para conectar el TV y la barra de sonido de forma inalámbrica, es necesario emparejar los dos dispositivos mediante la función BLUETOOTH. El emparejamiento es el proceso requerido para registrar por adelantado mutuamente la información en los dispositivos BLUETOOTH a conectarse de forma inalámbrica.

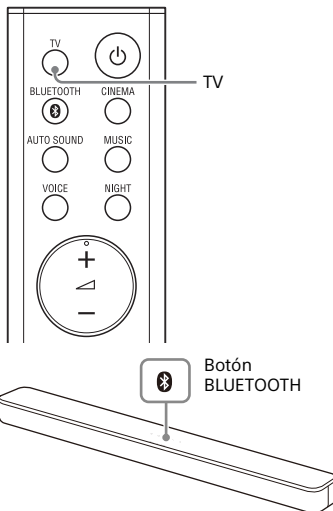

- 1** Coloque baterías (suministradas) en el control remoto.
- 2** Encienda el TV.
- 3** Encienda la barra parlante y el subwoofer.

- 4 Apunte el control remoto al sensor del control remoto de la barra parlante y mantenga presionado simultáneamente TV del control remoto y el botón BLUETOOTH de la barra parlante durante 5 segundos.**

Verá que los indicadores TV y BLUETOOTH parpadean dos veces, la barra de sonido entra en modo de emparejamiento y, a continuación, el indicador de BLUETOOTH parpadea rápidamente.

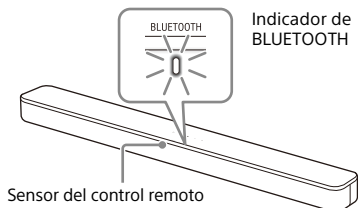

- 5 En el TV, busque la barra de sonido mediante una operación de emparejamiento.**
- La lista de los dispositivos BLUETOOTH que se buscan aparece en la pantalla del TV. Para que el método de operación empareja el dispositivo BLUETOOTH con el TV, consulte el Manual de instrucciones del TV.
- 6 Empareje la barra de sonido y el TV seleccionando "HT-S350" de la lista de la pantalla del TV.**

- 7 Asegúrese de que los indicadores TV y BLUETOOTH de la barra parlante estén encendidos.**
- Se estableció una conexión entre la barra de sonido y el TV.

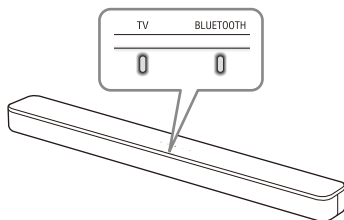

- 8 Seleccione el programa o la entrada del TV con el control remoto del TV.**
- El sonido de la imagen que se visualiza en la pantalla del TV sale de la barra de sonido.
- 9 Ajuste el volumen de la barra de sonido con el control remoto del TV.**
- Al presionar el botón silenciar del control remoto del TV, el sonido se silencia de forma temporal.

Notas

- Si el sonido del TV no sale de la barra de sonido, presione TV en el control remoto de la barra de sonido para seleccionar la entrada de TV y revise el estado de los indicadores de la barra parlante.
 - Se encienden los indicadores TV y BLUETOOTH: la barra de sonido y el TV están conectados y el sonido del TV sale de la barra de sonido.
 - El indicador BLUETOOTH parpadea rápidamente: realice el emparejamiento del TV.
 - El indicador de TV se enciende: vuelva a realizar la operación de conexión desde el comienzo.

- Al conectar la barra de sonido y el TV con el cable HDMI (no suministrado), se cancela la conexión BLUETOOTH. Para conectar la barra de sonido y el TV con la función BLUETOOTH nuevamente, desconecte el cable HDMI, luego realice la operación de conexión desde el comienzo.
- Para emparejar otro TV luego de haber emparejado el primer TV, desconecte el primer TV emparejado y, a continuación, empareje el nuevo dispositivo siguiendo los pasos para la conexión de dispositivos móviles (página 24).

Consejo

Al apagar el TV, también se apaga la barra de sonido al enlazarse con la alimentación del TV.

Escuchar el sonido del TV o del dispositivo conectado al TV

Puede encender o apagar la barra de sonido, ajustar el volumen y silenciar el sonido con el control remoto del TV al conectar el TV a la barra de sonido de forma inalámbrica.

1 Encienda el TV con el control remoto del TV.

La barra de sonido se enciende al entrelazarse con la alimentación del TV, y el sonido del TV sale de la barra de sonido.

2 Seleccione el programa o la entrada del dispositivo con el control remoto del TV.

El sonido de la imagen que se visualiza en la pantalla del TV sale de la barra de sonido.

3 Ajuste el volumen de la barra de sonido con el control remoto del TV.

Al presionar el botón silenciar del control remoto del TV, el sonido se silencia de forma temporal.

Montaje de la barra parlante en una pared

Puede montar la barra parlante en la pared.

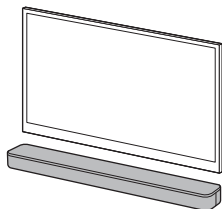

Notas

- Prepare tornillos (no suministrados) que sean apropiados para el material y la resistencia de la pared. Como las paredes de paneles de yeso son muy frágiles, coloque los tornillos de forma segura en la viga de la pared. Instale los altavoces de forma horizontal con los tornillos roscados en una sección plana y continua de la pared.
- Haga que un distribuidor o contratista licenciado de Sony realice la instalación y preste mucha atención a la seguridad durante la instalación.
- Sony no se responsabiliza por accidentes o daños causados por una instalación inadecuada, una pared de poca resistencia, una instalación incorrecta de los tornillos, un desastre natural, etc.

- 1 Prepare dos tornillos (no suministrados) que sean apropiados para los orificios de montaje en pared en la parte trasera de la barra parlante.

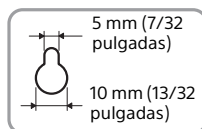
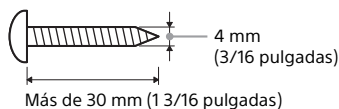

Orificio en la parte trasera de la barra parlante

- 2 Adhiera la **PLANTILLA PARA MONTAJE EN PARED** (suministrada) en una pared.

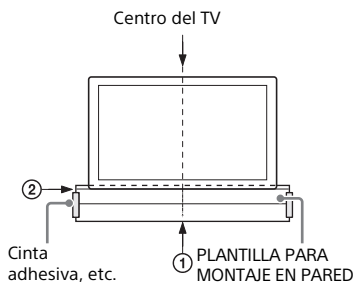

- 1 Alinee la **LÍNEA CENTRAL TELEVISOR** (1) de la **PLANTILLA PARA MONTAJE EN PARED** con la línea central de su TV.

2 Alinee la LÍNEA INFERIOR TELEVISOR (②) de la PLANTILLA PARA MONTAJE EN PARED con la parte inferior de su TV, luego adhiera la PLANTILLA PARA MONTAJE EN PARED en una pared con una cinta adhesiva de uso comercial, etc.

3 Ajuste los tornillos en las marcas (ⓑ) de la LÍNEA DE TORNILLOS (③) de la PLANTILLA PARA MONTAJE EN PARED como se muestra en la ilustración a continuación.

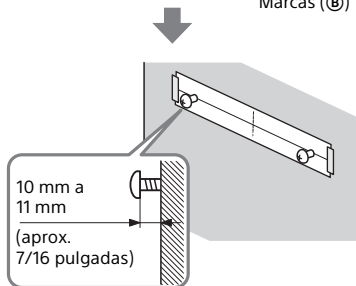
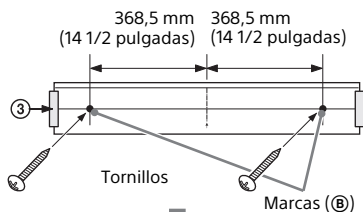

4 Quitar la PLANTILLA PARA MONTAJE EN PARED.

5 Cuelgue la barra parlante en los tornillos.

Alinee los orificios en la parte trasera de la barra parlante con los tornillos, luego cuelgue la barra parlante en los dos tornillos.

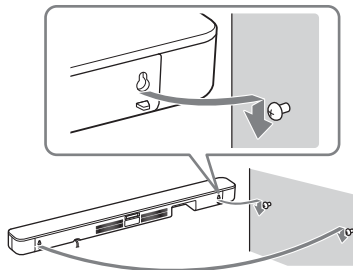

Nota

Al adherir la PLANTILLA PARA MONTAJE EN PARED, debe estar completamente alisada.

Cuando el control remoto del TV no funciona

Si la barra parlante obstruye el sensor de control remoto del TV, es posible que el control remoto del TV no funcione. En ese caso, habilite la función IR repeater de la barra de sonido.

Puede controlar el TV con el control remoto enviando la señal remota desde la parte trasera de la barra parlante.

Mantenga presionado STANDARD durante 5 segundos para activar o desactivar la función.

Función IR repeater activada

El indicador del BLUETOOTH parpadea dos veces.

Función IR repeater desactivada

El indicador del BLUETOOTH parpadea una vez.

Notas

- Asegúrese de verificar que el control remoto del TV no pueda controlar el TV y, a continuación, active la función IR repeater. Si esta función se enciende al mismo tiempo que el control remoto controla el TV, es posible que no funcione correctamente debido a la interferencia entre las órdenes directas del control remoto y las órdenes de la barra parlante.
- Aun si está activada, puede que la función IR repeater no funcione debido al modelo de TV. Además, es posible que tampoco funcionen los controles remotos de otros dispositivos, como aires acondicionados. En tal caso, cambie la posición en que está instalado el TV o la barra parlante.

Cómo escuchar el sonido

Cómo escuchar el TV u otros dispositivos

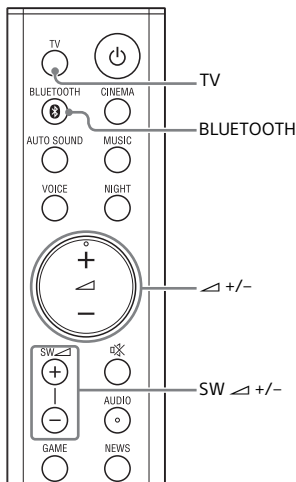

1 Presione TV o BLUETOOTH.

Se enciende el indicador de la entrada seleccionada en la barra parlante.

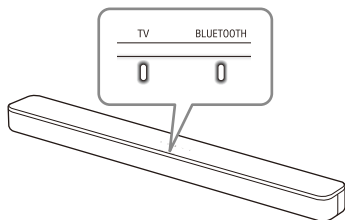

Entrada de TV

- El TV está conectado a la toma TV IN (OPTICAL) de la barra parlante
- El TV es compatible con la función ARC que se encuentra conectada a la toma HDMI OUT (TV (ARC)) de la barra parlante

Al conectar el TV en las tomas HDMI OUT (TV (ARC)) y TV IN (OPTICAL), la toma para la entrada de audio se selecciona según la señal de audio que se recibe primero.

Entrada BLUETOOTH

Dispositivo BLUETOOTH compatible con A2DP

Para obtener más detalles, consulte "Escuchar música desde un dispositivo móvil" (página 24).

2 Ajuste el volumen.

- Ajuste el volumen presionando \triangleleft +/- en el control remoto.
- Ajuste el volumen del subwoofer presionando SW \triangleleft +/- en el control remoto.

Consejo

También puede seleccionar el tipo de entrada presionando \square (TV) o BLUETOOTH en la barra parlante.

Notas

- Cuando la fuente de entrada no contiene demasiados sonidos graves, tales como programas de TV, es posible que el sonido grave del subwoofer sea difícil de escuchar.
- SW \triangleleft +/- no funciona cuando el subwoofer no está conectado.

Ajuste del sonido

Disfrute del efecto de sonido a la medida de las fuentes (modo sonido)

Puede disfrutar fácilmente de los efectos de sonido pre programados que están hechos a la medida para diferentes tipos de fuentes de sonido.

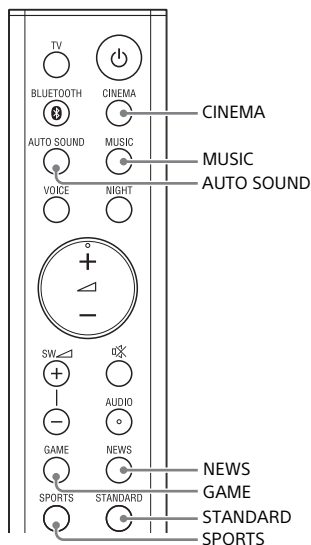

Presione el botones de selección del modo de sonido para seleccionar el modo de sonido.

Al seleccionar el modo de sonido, el indicador MULTI CH parpadea una vez.

AUTO SOUND

Puede disfrutar del sonido con el modo de sonido recomendado por Sony. El modo de sonido se optimiza automáticamente según el contenido y la función de reproducción.

CINEMA

Los sonidos se reproducen con efectos envolventes, son realistas y potentes, lo que los hace adecuados para las películas.

MUSIC

Los efectos de sonido se optimizan para escuchar música.

GAME

Los sonidos son potentes y realistas, ideales para juegos.

NEWS

Se recrea el claro discurso de los noticieros.

SPORTS





Puede experimentar una atmósfera de la misma forma que si estuviera mirando un evento en un estadio. Sin embargo, las narraciones de los comentaristas se reproducen claramente.

STANDARD

Los efectos de sonido se optimizan para escuchar fuentes individuales.

Ajuste del sonido

Puede ajustar el sonido usando los botones del control remoto.

Nombre de la función	Botón	Función
Modo nocturno		Permite disfrutar de un sonido nítido a bajo volumen en la medianoche. <ul style="list-style-type: none">• Encendido: el indicador del MULTI CH parpadea dos veces.• <u>Apagado</u>: el indicador de MULTI CH parpadea una vez.
Modo de voz		Permite escuchar diálogos con mayor claridad. <ul style="list-style-type: none">• Encendido: el indicador del MULTI CH parpadea dos veces.• <u>Apagado</u>: el indicador de MULTI CH parpadea una vez.
Audio DRC	 Mantenga presionado el botón durante 5 segundos	Permite comprimir el rango dinámico de una señal de audio (rango entre el volumen mínimo y máximo), lo que permite oír con claridad audio con poco volumen. La función está disponible únicamente al reproducir la señal Dolby Digital. <ul style="list-style-type: none">• Encendido: el indicador del BLUETOOTH parpadea dos veces.• <u>Apagado</u>: el indicador de BLUETOOTH parpadea una vez.
Sonido de transmisión multiplex		Puede disfrutar de un sonido de transmisión multiplex cuando la barra de sonido recibe una señal de transmisión multiplex Dolby Digital. La señal cambia de forma cíclica pasando de Principal → Auxiliar → Principal/Auxiliar. <ul style="list-style-type: none">• Principal: el indicador de MULTI CH parpadea una vez.• Auxiliar: el indicador de BLUETOOTH parpadea una vez.• Principal/Auxiliar: el sonido principal es transmitido por el parlante izquierdo y el sonido auxiliar, por el parlante derecho. Los indicadores de MULTI CH y BLUETOOTH parpadean una vez.

Consejo

AUDIO no funciona mientras el indicador BLUETOOTH está encendido.

Escuchar música/sonido con la función BLUETOOTH®

Escuchar música desde un dispositivo móvil

Puede escuchar música almacenada en un dispositivo móvil tal como un smartphone o tablet por medio de una conexión inalámbrica conectando la barra de sonido y el dispositivo móvil con la función BLUETOOTH.

Cuando conecte el dispositivo móvil con la función BLUETOOTH, puede operar simplemente usando el control remoto suministrado sin encender el TV.

Escuchar música emparejando la barra de sonido con un dispositivo móvil

Para poder escuchar la música de un dispositivo móvil con la función BLUETOOTH, debe emparejar la barra de sonido con el dispositivo móvil. El emparejamiento es el proceso requerido para registrar por adelantado mutuamente la información en los dispositivos BLUETOOTH a conectarse de forma inalámbrica.

1 Mantenga presionado el botón BLUETOOTH de la barra parlante durante 2 segundos.

La barra de sonido entra en modo emparejamiento y el indicador BLUETOOTH parpadea rápidamente.

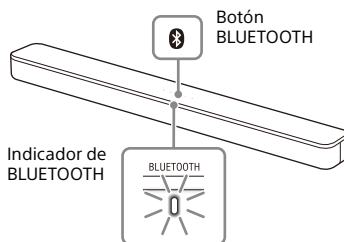

De no realizarse el emparejamiento en los 5 minutos posteriores a que la barra de sonido haya entrado en modo emparejamiento, el modo emparejamiento queda cancelado. En tal caso, vuelva a comenzar con el emparejamiento.

2 En el dispositivo móvil, busque la barra de sonido mediante la operación de emparejamiento.

La lista de los dispositivos BLUETOOTH que se buscan aparece en la pantalla del dispositivo móvil. Para saber qué método de operación empareja el dispositivo BLUETOOTH con el dispositivo móvil, consulte el Manual de instrucciones del dispositivo móvil.

3 Empareje la barra de sonido y el dispositivo móvil seleccionando "HT-S350" de la lista de la pantalla del dispositivo móvil.

Si se necesita una clave de acceso, escriba "0000".

4 Asegúrese de que el indicador **BLUETOOTH** de la barra parlante esté encendido en azul.

Se estableció una conexión entre la barra de sonido y el dispositivo móvil.

5 Inicie la reproducción de audio con la aplicación de música en el dispositivo móvil conectado.

El sonido sale de la barra de sonido.

6 Ajuste el volumen.

- Ajuste el volumen presionando \triangleleft +/- en el control remoto.
- Ajuste el volumen del subwoofer presionando SW \triangleleft +/- en el control remoto.

Para comprobar el estado de conexión de la función **BLUETOOTH**

Estado	Indicador de BLUETOOTH
Estado de modo de espera durante el emparejamiento	Parpadea rápidamente en azul
Intenta realizarse la conexión	Parpadea en azul
La conexión se ha establecido	Se enciende en azul

Notas

- Es posible emparejar la siguiente cantidad de dispositivos **BLUETOOTH**.
 - Dispositivos móviles: 9
 - TV Sony con la función **BLUETOOTH**: 1Si se empareja un nuevo dispositivo luego de haber emparejado la cantidad de dispositivos más arriba, se reemplaza el último dispositivo emparejado por el dispositivo entrante.
- Realice el emparejamiento para el segundo y los subsiguientes dispositivos móviles.

Consejos

- Puede revisar el estado de conexión de la función **BLUETOOTH** corroborando el estado del indicador **BLUETOOTH**.
- Si se selecciona la entrada **BLUETOOTH**, presione brevemente el botón **BLUETOOTH** de la barra parlante para que la barra de sonido entre en modo emparejamiento.
- Si no se selecciona la entrada **BLUETOOTH**, al presionar el botón **BLUETOOTH** en la barra parlante, la barra de sonido vuelve a conectarse automáticamente con el dispositivo **BLUETOOTH** conectado más recientemente.

Escuchar música desde un dispositivo móvil emparejado

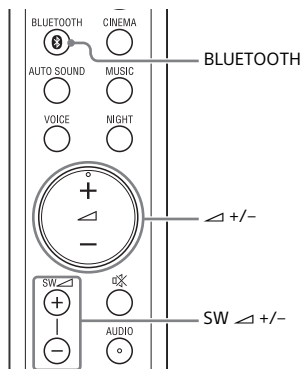

1 Active la función **BLUETOOTH** del dispositivo móvil.

2 Presione **BLUETOOTH**.

El indicador **BLUETOOTH** parpadea y la barra parlante vuelve a conectarse automáticamente al dispositivo **BLUETOOTH** más recientemente conectado.

3 Asegúrese de que el indicador de BLUETOOTH esté encendido en azul.

Se estableció una conexión entre la barra de sonido y el dispositivo móvil.

4 Inicie la reproducción de audio con la aplicación de música en el dispositivo móvil conectado.

El sonido sale de la barra de sonido.

5 Ajuste el volumen.

- Ajuste el volumen presionando \triangleleft +/- en el control remoto.
- Ajuste el volumen del subwoofer presionando SW \triangleleft +/- en el control remoto.

Encendido de la barra de sonido mediante el dispositivo BLUETOOTH

Cuando la barra de sonido tenga almacenada información de emparejamiento, puede usarse un dispositivo BLUETOOTH para encender la barra de sonido y escuchar música aun si la barra de sonido está en modo de espera, activando el modo de espera BLUETOOTH.

Mantenga presionado NIGHT durante 5 segundos para activar o desactivar la función.

Modo de espera BLUETOOTH activado

El indicador BLUETOOTH parpadea dos veces.

Modo de espera BLUETOOTH desactivado



El indicador BLUETOOTH parpadea una vez.

Nota

El modo de espera BLUETOOTH consume más energía.

Apagado de la función BLUETOOTH

Puede optar por apagar la función
BLUETOOTH.

Mantenga presionado ,  y - en la barra parlante durante 10 segundos para activar o desactivar la función.

Función BLUETOOTH activada

El indicador BLUETOOTH parpadea dos veces.

Función BLUETOOTH desactivada

El indicador BLUETOOTH parpadea una vez.

Cómo realizar la conexión inalámbrica del subwoofer (SECURE LINK)

Puede especificar la conexión inalámbrica para vincular la barra parlante al subwoofer mediante la función Secure Link. Recomendamos usar la función Secure Link para evitar interferencia si usa múltiples productos similares o si sus vecinos usan los mismos productos.

Indicador de estado

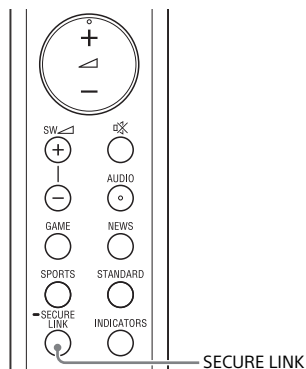
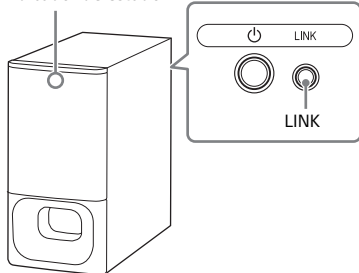

1 Presione LINK en la parte trasera del subwoofer.

El indicador de estado del subwoofer parpadea en anaranjado.

Continúe con el siguiente paso dentro de 2 minutos.

2 Mantenga presionado SECURE LINK en el control remoto durante 5 segundos.

Inicia el ajuste del enlace.

Los indicadores MULTI CH y TV parpadean dos veces, luego lo hacen de manera alternada.

3 Asegúrese de que los indicadores MULTI CH y TV dejen de parpadear y que el estado del indicador del subwoofer se encienda en anaranjado.

Se estableció una conexión entre la barra parlante y el subwoofer.

Si falla, las luces de los indicadores MULTI CH y TV se encienden durante 5 segundos. En este caso, vuelva a realizar la operación Secure Link.

Para desactivar la función Secure Link

Mantenga presionado el botón SECURE LINK durante 5 segundos.

El indicador del MULTI CH parpadea dos veces.

Uso de la función de control para HDMI

Conectar un dispositivo como un TV o un reproductor Blu-ray Disc compatible con la función de control para HDMI* con un cable HDMI le permite operar el dispositivo fácilmente por medio del control remoto del TV o del reproductor de Blu-ray Disc.

Nota

Es posible que estas funciones puedan utilizarse en dispositivos que no hayan sido fabricados por Sony, pero no se garantiza su funcionamiento.

* El control para HDMI es una norma usada por CEC (Consumer Electronics Control) para permitir que los dispositivos HDMI (interfaz multimedia de alta definición) se controlen entre sí.

Preparación para el uso de la función de control para HDMI

Mantenga presionado VOICE durante 5 segundos para activar o desactivar la función.

Función de control para HDMI activada

El indicador BLUETOOTH parpadea dos veces.

Función de control para HDMI desactivada

El indicador BLUETOOTH parpadea una vez.

Habilite los ajustes de la función de control para HDMI para el TV y otros dispositivos conectados al TV.

Función de apagado del sistema

Al apagar el TV, la barra de sonido se apaga automáticamente.

Función de control de audio del sistema

Si enciende la barra de sonido mientras mira TV, el sonido del TV saldrá por los altavoces de la barra de sonido. El volumen de la barra de sonido puede ajustarse usando el control remoto del TV.

Al encender su TV, la barra de sonido se enciende automáticamente y el sonido del TV sale de los altavoces de la barra de sonido.

Las operaciones también se pueden realizar con el menú del TV. Para obtener más detalles, consulte el Manual de instrucciones de su TV.

Notas

- Dependiendo del modelo del TV, puede que se muestre en la pantalla el número del nivel de volumen de la barra de sonido.
- Dependiendo de los ajustes del TV, es posible que no esté disponible la función de control de audio del sistema. Para obtener más detalles, consulte el Manual de instrucciones de su TV.
- Dependiendo del modelo del TV, si el sonido salió por los altavoces del TV la última vez que lo usó, es posible que la barra de sonido no se encienda aun si el TV está encendido, debido al enlace con la alimentación del TV.

ARC (Audio Return Channel)

Si la barra de sonido está conectada a la toma HDMI IN de un TV compatible con ARC, puede escuchar el sonido del TV desde los altavoces de la barra de sonido sin conectar un cable óptico digital.

Nota

Si el TV no es compatible con ARC, se debe conectar el cable óptico digital (suministrado) (consulte la Guía de inicio suministrada).

Función One-Touch Play

Cuando reproduce contenido en un dispositivo (reproductor de Blu-ray Disc, "PlayStation®4", etc.) conectado al TV, la barra de sonido y el TV se encienden automáticamente, la señal de la barra de sonido cambia a la entrada de TV y el sonido se emite desde los altavoces de la barra de sonido.

Notas

- Si el sonido del TV salía por los altavoces del TV la última vez que lo utilizó, es posible que la barra de sonido no se encienda y el sonido y la imagen salgan por el TV; aun si se reproduce el contenido del dispositivo.
- Dependiendo del modelo de TV, es posible que la primera parte del contenido que se está reproduciendo no se reproduzca correctamente.

Cómo usar la función "BRAVIA" Sync

Además de la función de control para HDMI, puede usar la función "BRAVIA" Sync, como la función Modo de sonido/ Selección de escena.

Nota

Estas funciones están patentadas por Sony. Esta función no puede funcionar con productos que no hayan sido fabricados por Sony.

Función Modo de sonido/ Selección de escena

El modo de sonido de la barra de sonido cambia automáticamente según los ajustes de la función de selección de escena o modo de sonido del TV. Para obtener más detalles, consulte el Manual de instrucciones de su TV. Seleccione el modo de sonido AUTO SOUND (página 22).

Notas sobre conexiones HDMI

- Utilice un cable autorizado para HDMI.
- Se recomienda utilizar un cable HDMI de alta velocidad Sony con Ethernet con el logotipo que indica el tipo de cable.
- No se recomienda el uso de un cable de conversión HDMI-DVI.
- El dispositivo conectado puede anular las señales de audio (frecuencia de muestreo, longitud de bits, etc.) transmitidas desde una toma HDMI.

Ahorro de energía

Para usar la barra de sonido y ahorrar energía, cambie las siguientes configuraciones.

Apague la barra de sonido luego de detectar si está en uso

Al activar el modo de espera automático, la barra de sonido entra automáticamente en modo de espera luego de transcurridos 20 minutos sin que reciba ningún tipo de señal de entrada ni se la opere.

Mantenga presionado INDICATORS durante 5 segundos para activar o desactivar la función.

Modo de espera automático activado

El indicador BLUETOOTH parpadea dos veces.

Modo de espera automático desactivado

El indicador BLUETOOTH parpadea una vez.

Ahorro de energía en el modo de espera

Para ahorrar energía mientras la barra de sonido está en modo de espera, desactive el modo de espera BLUETOOTH (página 26) y la función de control para HDMI (página 29). Estas funciones vienen activadas de forma predeterminada.

Solución de problemas

Si experimenta cualquiera de las siguientes dificultades al utilizar la barra de sonido, utilice esta guía de solución de problemas y corrección de fallas para ayudar a remediar el problema antes de solicitar reparaciones. Si alguno de los problemas persiste, consulte a su distribuidor Sony más cercano. Cuando realice la solicitud de reparación, asegúrese de traer tanto la barra parlante como el subwoofer, aun cuando parezca que uno solo tiene el problema.

Alimentación

La barra de sonido no se enciende.

- Compruebe que el cable de alimentación de CA esté conectado firmemente.
- Desconecte el cable de alimentación de CA del tomacorriente de pared y vuelva a conectarlo después de varios minutos.

La barra de sonido se apaga automáticamente.

- Está activada la función de modo de espera automático. Desactive la función de modo de espera automático (página 31).

La barra de sonido no se enciende aun cuando el TV está encendido.

- Active la función de control para HDMI (página 29). Es necesario que el TV sea compatible con la función de control para HDMI. Para obtener más detalles, consulte el Manual de instrucciones de su TV.

- Compruebe los ajustes del altavoz del TV. La barra de sonido enciende la función sincronización con los ajustes del altavoz del TV. Para obtener más detalles, consulte el Manual de instrucciones de su TV.
- Según el TV, si el sonido salió por los altavoces del TV la vez anterior, la barra de sonido no se encenderá, aun si el TV está encendido, debido al enlace con la alimentación del TV.

La barra de sonido se apaga cuando el TV se apaga.

- Revise la configuración de la función de control para HDMI (página 29). Cuando la función de control para HDMI se encuentra activada y la señal de entrada de la barra de sonido es la entrada TV, la barra de sonido se apaga automáticamente al apagar el TV.

La barra de sonido no se apaga aun cuando el TV está apagado.

- Revise la configuración de la función de control para HDMI (página 29). Cuando apaga el televisor, la barra de sonido se apaga automáticamente solo si la entrada de la misma es la entrada de TV. Es necesario que el TV sea compatible con la función de control para HDMI. Para obtener más detalles, consulte el Manual de instrucciones de su TV.

Imagen

No hay imagen o la imagen no se proyecta correctamente.

- Cuando no haya ninguna imagen al seleccionar la entrada de TV, seleccione el canal de TV que desea a través del control remoto del TV.

Sonido

La barra de sonido no puede conectarse a un TV con la función BLUETOOTH.

- Al conectar la barra de sonido y el TV con el cable HDMI (no suministrado), se cancela la conexión BLUETOOTH. Desconecte el cable HDMI, luego realice la operación de conexión desde el principio (página 15).

La barra de sonido no reproduce ningún sonido proveniente del TV.

- Compruebe el tipo y conexión del cable HDMI o el cable óptico digital que está conectado a la barra de sonido y el TV (consulte la Guía de inicio suministrada).
- Desconecte los cables que están conectados entre el TV y la barra de sonido y vuelva a conectarlos firmemente. Desconecte los cables de alimentación de CA del TV y la barra de sonido de las salidas de CA, luego conéctelos nuevamente.
- Cuando la barra de sonido y el TV estén conectados mediante un cable HDMI solamente, verifique lo siguiente.
 - La toma HDMI del TV conectado está etiquetada con "ARC".
 - La función de control para HDMI del TV esta activada.
 - Se activa la función de control para HDMI de la barra de sonido (página 29).
- Si el TV no es compatible con ARC, se debe conectar el cable óptico digital (suministrado) (consulte la Guía de inicio suministrada). Si el TV no es compatible con ARC, el sonido del TV no saldrá por la barra de sonido aun si está conectada a la toma HDMI IN del TV.
- Seleccione la entrada TV presionando TV (página 21).

- Aumente el volumen en el TV o cancele el modo de silencio.
- Según el orden en que se conecte el televisor y la barra de sonido, se puede silenciar la barra de sonido. Si esto ocurre, encienda primero el TV y luego la barra de sonido.
- Ajuste la configuración de los altavoces del TV (BRAVIA) en Sistema de audio. Consulte el Manual de instrucciones de su TV que indica cómo configurarlo.
- Compruebe la salida de sonido del TV. Consulte el Manual de instrucciones del TV para las configuraciones del TV.
- La barra de sonido admite los formatos de audio Dolby Digital y PCM (página 40). Cuando reproduzca un formato no compatible, establezca la configuración de salida de audio digital del TV (BRAVIA) en "PCM". Para obtener más detalles, consulte el Manual de instrucciones de su TV.

El sonido se reproduce tanto en la barra de sonido como en el TV.

- Cambie la configuración de salida de audio del TV para que el sonido del TV se emita desde el altavoz externo.
- Establezca el volumen del TV al mínimo.



El sonido proveniente de la barra de sonido no está al mismo volumen que el del TV, incluso si la barra de sonido y el TV están puestos al mismo volumen.

- Si la función de control para HDMI se encuentra activa, es probable que el nivel de volumen de la barra de sonido aparezca en su TV como el volumen del TV. El volumen del sonido proveniente de la barra de sonido y el TV son distintos, incluso si la barra de sonido y el TV están puestos al mismo volumen. El volumen del sonido proveniente de la barra de sonido y el TV son distintos dependiendo de las características de procesamiento de cada uno de estos dispositivos, pero esto no implica que estén funcionando mal.

El sonido se interrumpe al mirar un programa de TV o algún contenido en un disco Blu-ray, etc.

- Revise los ajustes del modo de sonido (página 22). Si el modo de sonido está configurado como AUTO SOUND, es posible que el sonido se interrumpa mientras el modo de sonido cambia de forma automática de acuerdo con la información del programa que se está reproduciendo. Si no desea cambiar el modo de sonido de forma automática, elija una opción de configuración del modo de sonido que no sea AUTO SOUND.

El dispositivo conectado a la barra de sonido no reproduce ningún sonido o reproduce sonidos a muy bajo volumen.

- Presione  + y consulte el nivel de volumen (página 13).
- Presione  o  + para cancelar la función de silencio (página 13).
- Asegúrese de que la fuente de entrada esté seleccionada correctamente (página 21).



- Compruebe que todos los cables de la barra de sonido y el dispositivo conectado estén insertados firmemente.
- Si el dispositivo conectado admite la función de muestreo ascendente, debe apagarlo.



No se puede obtener el efecto envolvente.

- Según la señal de entrada y la configuración del modo de sonido, puede que el procesamiento del sonido envolvente no funcione de forma efectiva. El efecto envolvente puede ser leve según el programa o el disco.
- Para reproducir audio multicanal, compruebe la configuración de salida de audio digital del dispositivo conectado a la barra de sonido. Para obtener detalles, consulte el Manual de instrucciones suministrado con el dispositivo conectado.

Subwoofer

El subwoofer no emite sonido o solo se escucha un nivel muy bajo de sonido.

- Presione SW  + en el control remoto para aumentar el volumen del subwoofer.
- Asegúrese de que el indicador de estado del subwoofer esté encendido en verde o anaranjado.
- Si el indicador de estado del subwoofer no se enciende, intente lo siguiente:
 - Asegúrese de que el cable de alimentación de CA del subwoofer esté conectado correctamente.
 - Presione  (alimentación) del subwoofer para conectar la alimentación.

- Si el indicador de estado del subwoofer no se enciende, intente lo siguiente.
 - Mueva el subwoofer a una ubicación cercana a la barra parlante para que el indicador de alimentación del subwoofer se encienda en verde o anaranjado.
 - Siga los pasos de “Cómo realizar la conexión inalámbrica del subwoofer (SECURE LINK)” (página 28).
- Si el indicador de estado del subwoofer parpadea en rojo, presione  (alimentación) en el subwoofer para desconectar la alimentación y verifique si los orificios de ventilación del subwoofer están bloqueados.
- Si las fuentes de entrada que contienen muy pocos componentes de sonidos graves (por ejemplo, una transmisión de TV), el sonido del subwoofer puede ser difícil de oír. Reproduzca el tema musical de muestra que viene con el dispositivo siguiendo los pasos más abajo y asegúrese de que el sonido provenga del subwoofer.
 - ① Mantenga presionado  (TV) en la barra parlante durante 5 segundos. Se reproduce el tema musical de muestra que viene con el dispositivo.
 - ② Presione nuevamente  (TV). Se para la reproducción del tema musical de muestra que viene con el dispositivo y la barra de sonido regresa al estado anterior.
- Coloque el modo de noche en apagado (página 23).

Conexión del dispositivo móvil

No se puede completar la conexión BLUETOOTH.

- Asegúrese de que el indicador de BLUETOOTH de la barra parlante esté encendido (página 8).
- Asegúrese de que el dispositivo BLUETOOTH con el que se está conectando esté encendido y que la función BLUETOOTH esté habilitada.
- Lleve el dispositivo BLUETOOTH cerca de la barra parlante.
- Vuelva a emparejar la barra de sonido y el dispositivo BLUETOOTH. Es posible que primero deba cancelar el emparejamiento con la barra de sonido mediante el dispositivo BLUETOOTH.
- Si la función BLUETOOTH está desactivada, actívela (página 27).

No se puede hacer el emparejamiento.

- Lleve el dispositivo BLUETOOTH cerca de la barra parlante.
- Asegúrese de que la barra de sonido no esté recibiendo interferencia de un dispositivo de LAN inalámbrica, cualquier otro dispositivo inalámbrico de 2,4 GHz o un horno microondas. Si hay un dispositivo que genera radiación electromagnética cerca, aléjelo de la barra de sonido.
- Puede que el emparejamiento no sea posible si hay presente otros dispositivos BLUETOOTH cerca de la barra de sonido. Si este es el caso, apague los otros dispositivos BLUETOOTH.

La barra de sonido no emite el sonido del dispositivo móvil BLUETOOTH conectado.

- Asegúrese de que el indicador de BLUETOOTH de la barra parlante esté encendido (página 8).

- Lleve el dispositivo BLUETOOTH cerca de la barra parlante.
- Si hay un dispositivo que genera radiación electromagnética, como un dispositivo LAN inalámbrico, cualquier otro dispositivo BLUETOOTH o un horno microondas cerca, aléjelo de la barra de sonido.
- Quite cualquier obstáculo entre la barra parlante y el dispositivo BLUETOOTH, o aleje la barra parlante del obstáculo.
- Si la barra parlante está instalada debajo del televisor, aleje la barra parlante del televisor.
- Vuelva a colocar el dispositivo BLUETOOTH.
- Cambie la frecuencia de LAN inalámbrica de cualquier enrutador LAN inalámbrico o PC a un rango de 5 GHz.
- Aumente el volumen en el dispositivo BLUETOOTH.

El sonido no está sincronizado con la imagen.

- Es posible que escuche el sonido con un ligero retraso de la imagen al mirar películas.

Control remoto

El control remoto de la barra de sonido no funciona.

- Apunte el control remoto al sensor de control remoto de la barra parlante (página 8).
- Quite los obstáculos que estén entre el control remoto y la barra de sonido.
- Reemplace ambas baterías del control remoto por unas nuevas si estuvieran gastadas.
- Asegúrese de estar presionando el botón correcto del control remoto (página 13).

El control remoto del TV no funciona.

- Instale la barra parlante para que no obstruya el sensor del control remoto del TV.
- Este problema puede solucionarse habilitando la función IR repeater (página 20).

Otros

La función de control para HDMI no funciona correctamente.

- Compruebe la conexión con la barra de sonido (consulte la Guía de inicio suministrada).
- Habilite la función de control para HDMI del TV. Para obtener más detalles, consulte el Manual de instrucciones de su TV.
- Espere un momento y vuelva a intentarlo. Si desenchufa la barra de sonido, puede demorar un poco antes de que las operaciones se puedan realizar. Espere 15 segundos o más e inténtelo nuevamente.
- Asegúrese de que los dispositivos conectados a la barra de sonido admitan la función de control para HDMI.
- Habilite la función de control para HDMI en los dispositivos conectados a la barra de sonido. Para más detalles, consulte el Manual de instrucciones de su dispositivo.
- El tipo y la cantidad de dispositivos que se pueden controlar con la función de control para HDMI están restringidos por la norma HDMI CEC de esta forma:
 - Dispositivos de grabación (grabadora de Blu-ray Disc, grabadora de DVD, etc.): hasta 3 dispositivos
 - Dispositivos de reproducción (grabadora de Blu-ray Disc, grabadora de DVD, etc.): hasta 3 dispositivos

- Dispositivos relacionados con sintonizadores: hasta 4 dispositivos
- Sistema de audio (receptor/auriculares): hasta 1 dispositivo (usado por la barra de sonido)

Todos los indicadores en la barra parlante parpadean durante 10 segundos y la barra de sonido se apaga.

- Se activa la función de protección. Desconecte el cable de alimentación de CA y asegúrese de que las ventilaciones de la barra parlante no estén cubiertas y encienda la barra de sonido al cabo de un rato.

Los sensores del TV no funcionan correctamente.

- La barra parlante puede estar bloqueando algunos sensores (como el sensor de brillo), el receptor del control remoto del TV, el emisor de gafas 3D (transmisión infrarroja) de un TV 3D que admite el sistema de gafas 3D infrarrojas o la comunicación inalámbrica. Aleje la barra parlante del TV dentro de un rango que permita que esas partes funcionen correctamente. Para obtener información sobre la ubicación de los sensores y el receptor del control remoto, consulte el Manual de instrucciones suministrado con el TV.

La barra de sonido no funciona correctamente.

- Puede que la barra de sonido esté en modo demo. Para cancelar el modo demo, reinicie la barra de sonido. Mantenga presionado - (volumen) y ⏻ (alimentación) en la barra parlante durante más de 5 segundos (página 38).

Aparece el siguiente mensaje.

• Please select the desired TV channels with the TV's remote control.

* Esta pantalla es un ejemplo en inglés.

- Seleccione el programa de TV con el control remoto del TV.

Reconfiguración de la barra de sonido

Si la barra de sonido no funciona correctamente, restáurela de la siguiente manera.

- 1 Mantenga presionado – (volumen) y  (alimentación) en la barra parlante durante más de 5 segundos.**

Todos los indicadores de la barra parlante parpadean 3 veces y las configuraciones vuelven a su estado inicial.

- 2 Desconecte el cable de alimentación de CA.**
- 3 Conecte el cable de alimentación de CA y, a continuación, presione  para encender la barra de sonido.**

Consejo

Los ajustes predeterminados están subrayados en la descripción de cada función.

Información adicional

Especificaciones

Barra parlante (SA-S350)

Sección del amplificador

Modelos de EE. UU.:

POTENCIA DE SALIDA Y DISTORSIÓN

ARMÓNICA TOTAL:

(FTC)

Frontal IZQ + Frontal DER:

Con cargas de 4 ohms, ambos canales impulsados, de 200 Hz - 20.000 Hz; potencia nominal de 18 W RMS mínimo por canal, no más del 1 % de distorsión armónica total de 250 mW para la salida nominal.

POTENCIA DE SALIDA (referencia)

Altavoz frontal IZQ/frontal DER: 85 W (por canal a 4 ohms, 1 kHz)

Modelos canadienses:

POTENCIA DE SALIDA (nominal)

Frontal IZQ + Frontal DER: 45 W + 45 W (a 4 ohms, 1 kHz, 1 % THD)

POTENCIA DE SALIDA (referencia)

Frontal IZQ/frontal DER: 85 W (por canal a 4 ohms, 1 kHz)

Entradas

TV IN (OPTICAL)

Salidas

HDMI OUT (TV (ARC))

Sección BLUETOOTH

Sistema de comunicación

Especificación de BLUETOOTH versión 5.0

Salida

Especificación de BLUETOOTH potencia clase 1

Rango de comunicación máximo

Campo visual de aprox. 25 m¹)

Banda de frecuencia

Banda de 2,4 GHz (2,4000 GHz - 2,4835 GHz)

Método de modulación

FHSS (Freq Hopping Spread Spectrum)

Perfiles compatibles con BLUETOOTH²)

A2DP (Advanced Audio Distribution Profile)

AVRCP (Audio Video Remote Control Profile)

Codec compatibles³)

SBC⁴)

Rango de transmisión (A2DP)

20 Hz - 20.000 Hz (frecuencia de muestreo 32 kHz, 44,1 kHz, 48 kHz)

- 1) El rango real variará dependiendo de los factores como obstáculos entre los dispositivos, campos magnéticos alrededor de un horno de microondas, electricidad estática, uso de teléfonos inalámbricos, sensibilidad de recepción, sistema operativo, aplicaciones de software, etc.
- 2) Los perfiles BLUETOOTH estándar indican el propósito de la comunicación de BLUETOOTH entre dispositivos.
- 3) Codec: compresión de señal de audio y formato de conversión
- 4) Abreviatura de Codec de subbandas

Sección del bloque de altavoces frontal IZQ/frontal DER

Sistema de altavoces

2 sistema de altavoces

Altavoz

Frontal IZQ/frontal DER: 52 mm × 90 mm (2 1/8 pulgadas × 3 5/8 pulgadas) tipo cónico, 4 Ω

Generalidades

Requisitos de energía

120 V CA, 60 Hz

Consumo de energía

Encendido: 30 W

Modo de espera: 0,5 W o menos (en modo Ahorro de energía) (cuando la función de control para HDMI y el BLUETOOTH modo de espera están desactivadas)

Modo de espera: 2 W o menos* (cuando la función de control para HDMI y el BLUETOOTH modo de espera están activadas)

- * Cuando no detecte una conexión HDMI ni tampoco guarde un historial de emparejamiento BLUETOOTH, la barra de sonido entra automáticamente en el modo Ahorro de energía.

Dimensiones* (aprox.) (ancho/alto/ profundidad)
900 mm × 64 mm × 88 mm
(35 1/2 pulgadas × 2 5/8 pulgadas × 3 1/2 pulgadas)

- * No se incluye la parte saliente

Peso (aprox.)
2,4 kg (5 lb 4 7/10 oz)

Subwoofer (SA-WS350)

POTENCIA DE SALIDA (referencia)
150 W (a 2,5 ohms, 100 Hz)

Sistema de altavoces
Sistema de altavoces del subwoofer,
reflector de bajos

Altavoz
160 mm (6 1/2 pulgadas), tipo cono

Requisitos de energía
120 V CA, 60 Hz

Consumo de energía
Encendido: 25 W
Modo de espera: 0,5 W o menos

Dimensiones* (aprox.) (ancho/alto/ profundidad)
190 mm × 382 mm × 390 mm
(7 1/2 pulgadas × 15 1/8 pulgadas × 15 3/8 pulgadas)

- * No se incluye la parte saliente

Peso (aprox.)
7,8 kg (17 lb 3 1/5 oz)

Sección de transmisión/ recepción inalámbrica

Banda de frecuencia
2,4 GHz (2,4000 GHz - 2,4835 GHz)

Método de modulación
FHSS (Freq Hopping Spread Spectrum)

El diseño y las especificaciones están sujetos a cambios sin previo aviso.

Formatos de entrada de audio compatibles (entrada de TV)

Esta barra de sonido es compatible con los siguientes formatos de audio.

- Dolby Digital
- Linear PCM 2ch

Comunicación por BLUETOOTH

- Los dispositivos BLUETOOTH deben utilizarse dentro de aproximadamente 10 metros (33 pies) (distancia sin obstrucciones) uno del otro. El rango de comunicación efectiva se puede reducir en las siguientes condiciones.
 - Cuando una persona, objeto metálico, pared u otra obstrucción esté entre los dispositivos con una conexión BLUETOOTH
 - Ubicaciones donde está instalada una LAN inalámbrica
 - Alrededor de hornos de microondas que estén en uso
 - Ubicaciones donde hay otras ondas electromagnéticas
- Los dispositivos BLUETOOTH y las LAN inalámbricas (IEEE 802.11b/g/n) utilizan la misma banda de frecuencia (2,4 GHz). Cuando utilice su dispositivo BLUETOOTH cerca de un dispositivo con capacidad de LAN inalámbrica, es posible que ocurra interferencia electromagnética. Esto podría ocasionar tasas de transferencia de datos bajas, ruido o incapacidad para conectarse. Si esto llegara a suceder, intente los siguientes remedios:
 - Use esta barra de sonido al menos a 10 metros (33 pies) retirado del dispositivo de LAN inalámbrica.
 - Apague la energía al dispositivo de la LAN inalámbrica cuando utilice su dispositivo BLUETOOTH dentro de los 10 metros (33 pies).
 - Instale esta barra de sonido y el dispositivo BLUETOOTH tan cerca uno del otro como sea posible.
- La transmisión de las ondas de radio de esta barra de sonido puede interferir con la operación de algunos dispositivos médicos. Puesto que esta interferencia puede ocasionar fallas, desconecte siempre la energía de esta barra de sonido y del dispositivo BLUETOOTH en las siguientes ubicaciones:
 - En hospitales, trenes, aeronaves, gasolineras y en cualquier lugar donde haya gases inflamables
 - Cerca de puertas automáticas o alarmas de incendio
- Esta barra de sonido es compatible con funciones de seguridad que cumplen con la especificación BLUETOOTH para garantizar una conexión segura durante la comunicación utilizando tecnología BLUETOOTH. Sin embargo, esta seguridad puede ser insuficiente dependiendo del contenido de configuración y de otros factores, por lo que siempre tenga cuidado cuando realice comunicaciones utilizando tecnología BLUETOOTH.
- Sony no puede ser responsabilizado de ninguna manera por daños u otras pérdidas que resulten por las fugas de información durante la comunicación utilizando tecnología BLUETOOTH.
- La comunicación BLUETOOTH no está necesariamente garantizada con todos los dispositivos BLUETOOTH que tengan el mismo perfil que esta barra de sonido.

- Los dispositivos BLUETOOTH conectados con esta barra de sonido deben cumplir con la especificación BLUETOOTH recomendada por Bluetooth SIG, Inc., y deben estar certificados para cumplimiento. Sin embargo, incluso cuando un dispositivo cumple con la especificación BLUETOOTH, puede haber casos donde las características o especificaciones del dispositivo BLUETOOTH hagan imposible la conexión o conlleven a diferentes métodos de control, visualización o funcionamiento.
- Es posible que ocurra ruido o que el audio se corte dependiendo del dispositivo BLUETOOTH que esté conectado con esta barra de sonido, el entorno de las comunicaciones o las condiciones circundantes.

Si tiene preguntas o problemas relacionados con su barra de sonido, consulte a su distribuidor Sony más cercano.

Precauciones

Sobre seguridad

- Si algún objeto sólido o líquido cae dentro de la barra de sonido, desenchúfela y llévela a un técnico certificado para que la revise antes de volver a ponerla en funcionamiento.
- No se pare sobre la barra de sonido, ya que puede caerse y lastimarse, o dañar la barra de sonido.

Sobre fuentes eléctricas

- Antes de operar la barra de sonido, verifique que el voltaje de operación sea idéntico al suministro de energía local. El voltaje de operación se indica en la placa de identificación que se encuentra en la parte inferior de la barra parlante.
- Si no va a utilizar la barra de sonido durante mucho tiempo, asegúrese de desconectarla del tomacorriente de pared. Para desconectar el cable de alimentación de CA, agarre el enchufe; nunca jale del cable.
- Por razones de seguridad, una hoja del enchufe es más ancha que la otra, y solo se conectará al tomacorriente de pared en una sola posición. Si no puede insertar el enchufe totalmente en el tomacorriente, póngase en contacto con su distribuidor.
- El cable de alimentación de CA debe cambiarse solo en una tienda de servicio calificada.

Acumulación de calor

Aunque la barra de sonido se calienta durante la operación, es algo normal. Si utiliza la barra de sonido constantemente con un volumen alto, la temperatura de las partes trasera e inferior del dispositivo se incrementará considerablemente. Para no quemarse, no toque la barra de sonido.

Sobre la ubicación

- Coloque la barra de sonido en un lugar bien ventilado para evitar que caliente y alargar la vida útil del dispositivo.
- No coloque la barra de sonido cerca de fuentes de calor o en un lugar expuesto a la luz directa del sol, polvo excesivo o golpes mecánicos.
- No coloque ningún objeto encima de la barra parlante.
- Si utiliza la barra de sonido en combinación con un TV, una videograbadora o una pletina, es posible que se produzcan ruidos y que la calidad de la imagen se vea afectada. En tal caso, coloque la barra de sonido lejos del TV, la videograbadora o la pletina.
- Tenga cuidado al colocar la barra de sonido en una superficie que haya recibido algún tratamiento especial (encerado, engrasado, pulido, etc.), ya que es posible que la superficie se manche o decolore.
- Asegúrese de evitar posibles lesiones provocadas por las puntas de la barra parlante.

Si tiene preguntas o problemas relacionados con su barra de sonido, consulte a su distribuidor Sony más cercano.

Sobre el funcionamiento

Antes de conectar otros dispositivos, asegúrese de apagar o desenchufar la barra de sonido.

Casos de irregularidad de color en una pantalla de TV cercana

Es posible que se observen irregularidades de color en ciertos tipos de TV.

- Si se observa irregularidad de color...
Apague el TV y vuelva a encenderlo luego de 15 a 30 minutos.
- Si se vuelve a observar irregularidad de color...
Coloque la barra de sonido lejos del TV.

Sobre la limpieza

Limpie la barra de sonido con un paño suave y seco. No utilice ningún tipo de esponja abrasiva, polvo quitagrasa ni solvente como alcohol o bencina.

Derechos de autor y marcas comerciales registradas

Esta barra de sonido incluye las funciones de Dolby* Digital.

* Fabricado con la autorización de Dolby Laboratories. Dolby, Dolby Audio y el símbolo de doble D son marcas comerciales de Dolby Laboratories.

La marca de palabra BLUETOOTH® y sus logotipos son marcas comerciales registradas propiedad de Bluetooth SIG, Inc. y todo uso que Sony Corporation haga de dichas marcas está sujeto a una licencia. Otras marcas registradas y nombres comerciales son propiedad de sus respectivos propietarios.

Los términos HDMI y HDMI High-Definition Multimedia Interface, y el logotipo de HDMI son marcas comerciales o marcas comerciales registradas de HDMI Licensing Administrator, Inc. en los Estados Unidos y otros países.

El logotipo de "BRAVIA" es una marca comercial de Sony Corporation.

"PlayStation" es una marca registrada o una marca registrada de Sony Interactive Entertainment Inc.

Tecnología de codificación de audio MPEG Layer-3 y patentes con licencia de Fraunhofer IIS y Thomson.

Windows Media es una marca comercial registrada o marca registrada de Microsoft Corporation en los Estados Unidos y/o en otros países.

Este producto está protegido por ciertos derechos de propiedad intelectual de Microsoft Corporation. El uso o distribución de dicha tecnología fuera de este producto está prohibido sin una licencia de Microsoft o de una subsidiaria autorizada de Microsoft.

Todas las otras marcas comerciales son marcas comerciales de sus respectivos propietarios.

